



Super Multi Blue Afspiller

BRUGERVEJLEDNING

MODEL: BH100



HD DVD

Før tilslutning, betjening eller indstilling af dette produkt skal denne brugervejledning læses omhyggeligt.





FORSIGTIG
RISIKO FOR ELEKTRISK
STØD - MÅ IKKE ÅBNES



ADVARSEL: FOR AT NEDSÆTTE RISIKOEN FOR ELEKTRISK STØD BØR LÅGET (ELLER BAGSIDEN) IKKE FJERNES. INDEHOLDER INGEN DELE, SOM KAN UDSKIFTES AF BRUGEREN. REPARATIONER BØR UDFØRES AF KVALIFICEREDE SERVICE TEKNIKERE.



Lynet i en ligesidet trekant er en advarsel til brugeren om, at der forefindes uisoleret farlig spænding inden for produktets område, som kan være af tilstrækkelig styrke til at udgøre en risiko for elektrisk stød for personer.



Udråbstegnet i en ligesidet trekant skal henlede brugerens opmærksomhed på, at der findes vigtige betjenings- og vedligeholdelsesinstruktioner i det skriftlige materiale, som følger med produktet.

FORSIGTIG: FOR AT NEDSÆTTE RISIKOEN FOR BRAND ELLER ELEKTRISK STØD BØR PRODUKTET IKKE UDSÆTTES FOR REGN ELLER FUGT.

ADVARSEL: Dette udstyr må ikke installeres på en snæver plads som f.eks. bogskab eller lignende.

FORSIGTIG: Blokér ikke nogen som helst af ventilationsåbningerne. Installér produktet i henhold til fabrikantens anvisninger.

Huller og åbninger i kabinettet er til ventilation og for at sikre en pålidelig betjening af produktet samt beskytte det mod overopvarmning.

Åbningerne må aldrig blokeres ved, at produktet placeres på en seng, en sofa, et tæppe eller lignende overflader. Dette produkt bør ikke placeres i en indbygget installation så som en bogreol eller et rack, med mindre der er tilstrækkelig ventilation, eller at man har fulgt fabrikantens anvisninger.

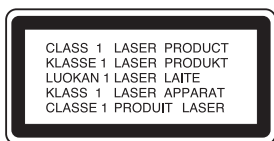

FORSIGTIG: KLASSE 3B SYNLIG OG USYNLIG LASERSTRÅLING. NÅR ÅBNET OG NÅR BLOKERINGSANORDNINGEN ER BRUDT SKAL MAN UNDGÅ EKSPONERING FRA STRÅLEN.

ADVARSEL:

Dette produkt anvender et lasersystem. For at sikre korrekt brug af dette produkt bedes man læse denne brugervejledning grundigt igennem og gemme den til fremtidigt brug. Hvis der kræves vedligeholdelse af enheden, så skal man kontakte en autoriseret serviceforhandler.

Brug af betjeningsfunktioner, justeringer eller udførelse af andre procedurer end de, der er specificeret heri, kan måske resultere i farlig strålingseksponering.

For at undgå direkte eksponering fra laserstråler skal man ikke forsøge at åbne produktets hus. Synlig laserudstråling hvis huset åbnes. SE IKKE IND I STRÅLEN.

FORSIGTIG: Apparatet bør ikke udsættes for vand (dryp eller sprøjt), og man bør ikke placere emner fyldt med væsker, så som vaser, på apparatet.

VÆR FORSIGTIG med hensyn til strømkablet

For de fleste apparater anbefales det, at de forbindes til et særligt kredsløb:

dvs. et kredsløb med enkelt udløb, som kun yder strøm til dette apparat, og som ikke har andre udgange eller tilknyttede kredsløb. For at være sikker bør du kontrollere specifikationsiden i denne brugermanual.

Lad være med at overbelaste vægstikdåserne. Overbelastede stikdåser, løse eller beskadigede stikdåser, forlængerledninger, flossede strømkabler eller beskadiget eller knækket kabelisolering er farligt. Enhver af disse situationer kan resultere i elektrisk stød eller brand. Med mellemrum bør du kontrollere kablerne til dit apparat, og hvis det ser ud, som om de er beskadigede eller slidte, så tag stikket ud, lad være med at bruge apparatet, og få kablet skiftet ud med en nøjagtig udskiftningsdel af en autoriseret servicetekniker.

Beskyt strømkablet mod fysisk eller mekanisk misbrug og undgå at vride det, knække det, klemme det, klemme det i en dør og træde på det. Vær særlig opmærksom på stik, stikdåser og der, hvor kablet kommer ud fra apparatet.

Træk netstikkontakten ud for at afbryde strømmen fra netstikket. Når du monterer dette produkt, så skal du sørge for, at der er fri adgang til stikket.



Sådan bortskaffer du dit gamle apparat

1. Når der er et tegn med et kryds over en skraldespand, betyder det, at produktet er omfattet af EU-direktiv 2002/96/EF.
2. Alle elektriske og elektroniske produkter skal smides ud et andet sted end gennem den kommunale affaldsordning ved hjælp af specielle indsamlingsfaciliteter, der er organiseret af staten eller de lokale myndigheder.
3. Korrekt bortskaffelse af dit gamle apparat er med til at forhindre mulige skadevirkninger på miljøet og menneskelig sundhed.
4. Mere detaljerede oplysninger om bortskaffelse af dit gamle apparat kan fås ved at kontakte dit lokale kommunekontor, renovationselskab eller den butik, hvor du købte produktet.



Dette produkt er fremstillet, så det opfylder kravene i EEC DIREKTIVET 89/336/EEC, 93/68/EEC og 2006/95/EC.

Indhold

Indledning	4-10
Om de viste symboler Ø	4
Symboler, der bruges i denne vejledning	4
Bemærkninger til diske	4
Fugtkondens	4
Afspillelige diske	5
Regionkode	5
Bemærkninger til Copyrights	5
BD-ROM diskfunktioner	6
HD DVD diskfunktioner	7
Bemærkninger til kompatibilitet	7
Visse systemkrav	7
Vigtig bemærkning til TV-farvesystem	7
Frontpanel	8
Displayvindue	9
Fjernbetjening	10
Installation og indstilling	11-19
Bagpanel	11
HDMI forbindelse	12
Tilslutninger til dit TV	13
Tilslutninger til en forstærker	14
Indstilling af opløsning	15
Oprindelige indstillinger	16
- Generelle funktioner	16
- Menuen Display (vis)	16
- Sprogmenu	17
- Audiomenu	17-18
- Menuen Lock (låse) (forældrekontrol)	19
- Menuen Andet	19
Betjening	20-22
Almindelige afspilningsfunktioner	20
Hvis der vises en disk menuskærm	21
Tidssøgning	21
For at markere en søgning	21
Sådan bruger du farveknapperne	21
Sådan får du vist oplysninger om disken på-skærmen	21
Specielle funktioner for HD DVD	22
- HD DVD dobbeltformat diske	22
- Sådan anvender du HD DVD med HDi funktionerne	22
- Funktionen multi-titelliste	22
Specielle funktioner for BD-ROM	22
- BD Hybrid diske	22
Reference	23-30
Kontrol af et LG TV med den medfølgende universelle fjernbetjening	23
Sådan kontrollerer du andre TV'er med den universelle fjernbetjening	23
Kodecifre på kontrollerbare TV-apparater	24-25
Sprogkoder	26
Områdekoder	26
Fejlfinding	27
Vedligeholdelse og service	27
Specifikationer	28
Lyddgangsspecifikationer for Super Multi Blue afspiller	29
Meddelelse om åben kilde software	30
Kundesupport	30

Indledning

For at sikre en korrekt brug af dette produkt bedes du læse denne brugervejledning grundigt igennem og gemme den til fremtidig brug.

Denne vejledning giver information om betjening og vedligeholdelse af afspilleren. Kontakt en autoriseret serviceforhandler, hvis produktet behøver service.

Om de viste symboler \emptyset

“ \emptyset ” vises muligvis på din TV-skærm under og indikerer, at den beskrevne funktion i denne brugervejledning ikke er tilgængelig på dette specifikke medie.

Symboler, der bruges i denne vejledning

Bemærk:

Viser særlige bemærkninger og betjeningsfunktioner.

Tip:

Viser gode råd og tips for at gøre udførelsen nemmere.

Et afsnit, hvis titel indeholder ét af følgende symboler, gælder kun for den disk, der er repræsenteret af symbolet.

BD BD-ROM disk

HD DVD HD DVD-ROM disk

DVD DVD-videodisk

Fremstillet under licens af Dolby Laboratories.
»Dolby«, »Pro Logic« og symbolet dobbelt-D er Dolby Laboratories varemærker.

DTS og DTS Digital Surround er varemærker fra Digital Theater Systems, Inc.

Bemærkninger til diske

Håndtering af diske

Rør ikke ved diskens afspilningsside. Hold disken ved kanten, så der ikke kommer fingeraftryk på overfladen. Sæt aldrig papir eller tape fast på disken.

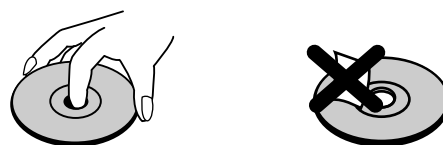

Opbevaring af diske

Efter afspilning opbevares disken i omslaget. Udsæt ikke disken for direkte sollys eller andre varmelegemer, og lad den aldrig ligge i en parkeret bil, hvor den er udsat for direkte sollys.

Rengøring af diske

Fingeraftryk og støv på disken kan være skyld i ringe billedkvalitet og forvrænget lyd. Efter afspilning renses disken med en ren klud. Tør disken af fra midten og ud.

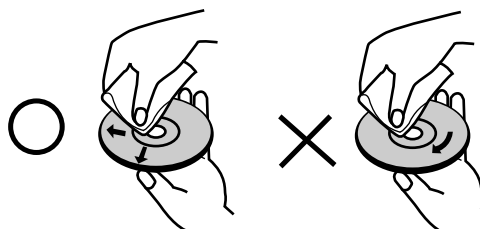

Brug ikke stærke opløsningsmidler såsom alkohol, benzin, fortynder, rensmidler eller anti-statisk spray, som er beregnet til rensning af grammofonplader.

Fugtkondens

Betjen aldrig dette produkt direkte efter, at du har flyttet det fra et koldt sted til et varmt sted. Lad det stå i 2-3 timer, før du betjener det. Hvis du bruger dette produkt i en sådan situation, kan det beskadige diske og indvendige dele.

Afspillelige diske



BD-ROM

Diske, så som film, der kan købes eller lejes

HD DVD-disk

Dette produkt understøtter fuldt ud standard Blu-ray diske og kan afspille højdefinitions audio/visuelt indhold fra HD DVD diske. Dette produkt understøtter ikke interaktive "HDi" funktioner, som er tilgængelige på mange HD DVD diske.



DVD-VIDEO (8 cm / 12 cm disk)

Diske, så som film, der kan købes eller lejes



DVD-R (8 cm / 12 cm disk)

Kun video-mode og slutbehandlet



DVD-RW (8 cm / 12 cm disk)

Kun video-mode og slutbehandlet



DVD+R

Kun video-mode
Understøtter også dobbeltlags diske



DVD+RW

Kun video-mode

Bemærkninger:

- Afhængig af forholdene for optageudstyr eller selve DVD±R/RW disken er der nogle DVD±R/RW diske, der ikke kan afspilles på enheden.
- Klæb ikke forseglinger eller mærkater på nogen af diskens sider (hverken den side med mærkat eller den side der er optaget på).
- Brug ikke asymmetrisk formede diske (fx hjerteformet eller ottekantet). Der kan opstå fejlfunktioner.
- Afhængig af optagesoftware & slutbehandling kan nogle optagede DVD±R/RW diske måske ikke afspilles.
- DVD±R/RW diske, der er optaget ved brug af en PC eller en DVD-optager kan muligvis ikke afspilles, hvis disken er beskadiget eller snavset, eller hvis der er snavs eller kondens på afspillerens linse.
- Hvis du optager på en disk ved brug af en PC, selv om den optages i et kompatibelt format, så er der tilfælde, hvor den ikke kan afspilles på grund af de indstillinger af applikationssoftwaren, der blev brugt for at oprette disken. (Få yderligere oplysninger hos din softwareudbyder).

Regionalkode

Både afspiller og diske er regionalkodede. Disse regionalkoder skal matche, før disken kan afspilles. Hvis koderne ikke matcher, kan disken ikke afspilles. Regionalkoden til denne afspiller er beskrevet på afspillerens bagpanel.



DVD-video



BD-ROM

Bemærkninger til Copyrights

- Da AACS (Advanced Access Content System) er godkendt som indholdsbeskyttelsessystem for BD og HD DVD format, tilsvarende i brug af CSS (Content Scramble System) for DVD format, er der pålagt visse restriktioner på afspilning, analog signaludgang osv. af AACS beskyttede indhold. Betjeningen af dette produkt og restriktionerne på dette produkt varierer muligvis afhængig af købstidspunkt, da disse restriktioner muligvis benyttes og/eller ændres af AACS, efter produktionen af dette produkt. Yderligere anvendes BD-ROM Mark og BD+ herudover som indholdsbeskyttelsessystem for BD format, hvilket pålægger visse restriktioner inklusive afspilningsrestriktioner for BD-ROM Mark og/eller BD+ beskyttet indhold. Kontakt LG Customer Service Center (kundeservicecenter) og få yderligere oplysninger om AACS, BD-ROM Mark, BD+ eller dette produkt.
- Mange HD DVD/BD-ROM/DVD diske er kodet med kopibeskyttelse. Derfor bør du kun tilslutte din afspiller direkte til TV'et og ikke til en VCR (videobåndoptager). Hvis du tilslutter den til en VCR, resulterer det i et forvrænget billede fra kopibeskyttede diske.
- Dette produkt bruger copyright-beskyttelsesteknologier, som er beskyttet af visse U.S. patenter og andre intellektuelle ejendomsrettigheder ejet af Macrovision Corporation og øvrige rettighedshavere. Brug af denne copyright beskyttelsesteknologi skal godkendes af Macrovision Corporation og er kun beregnet til visning i hjemmet og andre begrænsede visningsanvendelser, med mindre andet er godkendt af Macrovision Corporation. Reverse engineering eller adskillelse er forbudt.
- Under den amerikanske Copyright lovgivning og copyrightlovgivningen i andre lande, kan uautoriseret optagelse, anvendelse, visning, distribution eller revision af TV-programmer, videobånd, HD DVD'ere, BD-ROM diske, DVD'ere, CD'ere og andre materialer gøre dig til genstand for privatretligt ansvar og/eller strafansvar.

BD-ROM diskfunktioner

På BD-ROM diske kan der lagres 25 GB (enkeltlags) eller 50 GB (dobbeltlags) på en enkeltsidet disk - ca. 5 til 10 gange en DVDs kapacitet. BD-ROM diske understøtter også HD-videoer af højeste kvalitet, der er tilgængelige i industrien (op til 1920 x 1080) - Stor kapacitet betyder intet kompromis på videokvaliteten. Endvidere har en BD-ROM disk samme velkendte størrelse og ligner en DVD.

- Følgende BD-ROM diskfunktioner er diskafhængige og varierer.
- Udseende og navigationsfunktioner varierer også fra disk til disk.
- Ikke alle diske har de funktioner, der er beskrevet herunder.
- BD-ROM, hybriddisk har både BD-ROM og DVD lag på én side. Da denne disktype er teknologi aktuelt under udvikling fungerer disse diske muligvis ikke korrekt i denne afspiller.

Videohøjdepunkter

BD-ROM formatet til filmdistribution understøtter tre højtavancerede video-codecs, inklusive MPEG-2, MPEG4 AVC (H.264) og SMPTE VC1.

HD videoopløsninger er også tilgængelige:

- 1920 x 1080 HD
- 1280 x 720 HD

Til højdefinitions afspilning

Når du skal se højdefinitions indhold på BD-ROM diske kræves der et HDTV. Nogle diske kræver muligvis HDMI OUT til visning af højdefinitions indhold. Afhængig af opløsningen på TV'et er der muligvis begrænset mulighed for at se højdefinitions indhold på BD-ROM diske.

Grafiske flader

Der er to individuelle, fuld HD opløsnings (1920x1080) grafiske flader (lag) tilgængelige, udover HD videolaget. Én flade er tildelt videorelateret, billednøjagtig grafik (så som undertekster), og den anden flade er tildelt interaktive grafiskelementer så som knapper eller menuer. Der er muligvis forskellige slette-, udtonings- og rulleeffekter tilgængelige for begge flader.

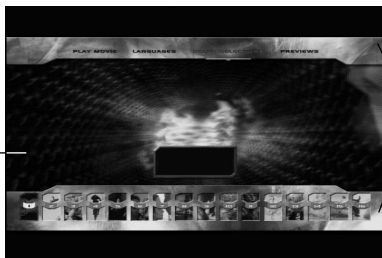

Grafisk flade

HD Video

Menugrafik

Understøtter 256 farvers fuld opløsningsgrafik og animation og overgår derved væsentligt en DVD-videos formåen. Der er adgang til valgmuligheder, som kan fjernes, under videoafspilning.

Menulyde

Når du fremhæver eller vælger et menupunkt, kan du høre lyde så som et klik på en knap eller en voice-over (kommentar), der forklarer det fremhævede menuvalg.

Multi-side/popup-menuer

På DVD-videoer afbrydes afspilningen hver gang, du går ind på en ny menuskærm. En menu kan bestå af adskillige sider grundet BD-ROM diskens mulighed for at præinstallere data fra disken, uden at det afbryder afspilningen.

Du kan gennemse menuserne eller vælge forskellige menustier samtidig med, at lyd og video afspilles i baggrunden.

Interaktivitet

Visse BD-ROM diske indeholder muligvis levende menuer og/eller trivia spil.

Diasshows, som brugerne kan bladere igennem

Du kan gennemse forskellige stillbilleder på BD-ROM diske samtidig med, at der afspilles lyd.

Undertekster

Afhængig af hvad der findes på BD-ROM disken er du muligvis i stand til at vælge forskellige skrifttyper, størrelser og farver på nogle undertekster. Underteksterne er muligvis også animerede eller rullet eller ind- og udtonet.

BD-Java interaktiv kapacitet

Denne afspiller understøtter JAVA indhold på BD-ROM diske.

BD-ROM diskkompatibilitet

BD-ROM disken er et nyt format under udvikling. Som følge heraf er det muligt at opleve diskkompatibilitetsproblemer med diske i både nyt og eksisterende format. Det er ikke alle diske, der er kompatible, og det er ikke alle diske, der kan afspilles. For yderligere oplysninger henvises der til afsnittet Meddelelse om Overensstemmelse og Kompatibilitet i denne brugervejledning. Hvis du støder på kompatibilitetsproblemer, bedes du kontakte LG Customer Service Center (kundeservicecenter).

Denne afspiller understøtter kun BD-ROM Profile 1 version 1.0 specifikation.

HD DVD diskfunktioner

HD DVD videodiske er high-density, high-capacity diske.

- Der findes 2 typer HD DVD diske: Den ene er en disk med standardindhold, og den anden er en disk med avanceret indhold. En disk med standardindhold er en ren videreudvikling af DVD Video. Diske med avanceret indhold realiserer mere interaktivitet udover videreudviklingen af audio og video, der realiseres på en standard-disk.
- HD DVD diskstandarden er godkendt af DVD forum.
- HD DVD (enkeltlags): Maks. kapacitet på 15 GB
HD DVD (dobbeltlags): Maks. kapacitet på 30 GB
En enkeltlags, enkeltsidet disk (15 GB) har en kapacitet på omkring maks. 8 timer i 1125 linje højdefinitions billede, omkring maks. 48 timer i 525 linje standarddefinitions billede (afhængig af bitrate på forudoptaget indhold).
- HD DVD dobbeltformat diske har både HD DVD og DVD lag på én side. HD DVD kombinations DVD-diske har HD DVD materiale på den ene side og standard DVD materiale på den anden side. Da denne disktype er en teknologi, der aktuelt er under udvikling, fungerer disse diske muligvis ikke korrekt i denne afspiller.
- Nogle titler kan afspilles med sort "letterbox bjælker", hvis titlen er optaget med bjælker af indholdsudbyderen.
- Dette produkt understøtter fuldt ud standard Blu-ray diske og kan afspille højdefinitions audio/visuelt indhold fra HD DVD diske. Dette produkt understøtter ikke interaktive "HDI" funktioner, som er tilgængelige på mange HD DVD diske.

Bemærkninger til kompatibilitet

- Da BD-ROM og HD DVD er et nyt format, kan der på visse diske opstå problemer med den digitale forbindelse og andre kompatibilitetsproblemer. Hvis du støder på kompatibilitetsproblemer, bedes du kontakte LG Customer Service Center (kundeservicecenter).
- Når du ser højdefinitions indhold og opkonverteret standard DVD-indhold, kræver det muligvis en HDMI-kapacitet indgang eller HDCP-kapacitet DVI-indgang på din visningsenhed.
- Nogle BD-ROM, HD DVD og DVD diske begrænser muligvis brugen af nogle betjeningskommandoer eller funktioner.
- Dolby Digital Plus og DTS-HD (kun DTS) kapaciteten er begrænset til 6 kanaler (5.1).

Visse systemkrav

Til højdefinitions videoafspilning:

- Højdefinitions-visningsenhed med COMPONENT eller HDMI indgangsjack-stik.
- BD-ROM eller HD DVD disk med højdefinitionsindhold.
- Til noget indhold kræves der en HDMI eller HDCP-kapacitets DVI-indgang på din visningsenhed (som specificeret af diskfabrikanten).
- Til opkonvertering af standarddefinitions DVD kræves der en HDMI- eller HDCP-kapacitets DVI indgang på din visningsenhed til kopibeskyttet indhold.

Til Dolby® Digital Plus og DTS-HD multikanals audioafspilning:

- A/V modtager eller processor/amp kombination med 5,1 kanals analog indgang.
- Til det valgte format er det nødvendigt med hoved-, midterste, surround-højttalere og subwoofer.

Vigtig bemærkning til TV-farvesystem

Farvesystemet i denne afspiller varierer afhængig af de aktuelt afspillede diske.

Når afspilleren fx afspiller en disk, der er optaget i et NTSC-farvesystem, udsendes billedet som et NTSC-signal.

Det er kun et multisystem farve-TV, der kan modtage alle signaler, der udsendes fra afspilleren.

Bemærkninger:

- Hvis du har et PAL farvesystem TV, vises der udelukkende forvrængede billeder, når du bruger diske, der er optaget i NTSC.
- I et multisystem farve-TV ændres farvesystemet automatisk i henhold til indgangssignalerne. Hvis farvesystemet ikke ændres automatisk, skal du slukke for enheden og tænde for den igen, for at få vist normale billeder på skærmen.
- Hvis du forsøger at optage et NTSC-udgangssignal fra afspilleren med optageren, vil optageren måske ikke optage signalet på korrekt vis.

Frontpanel

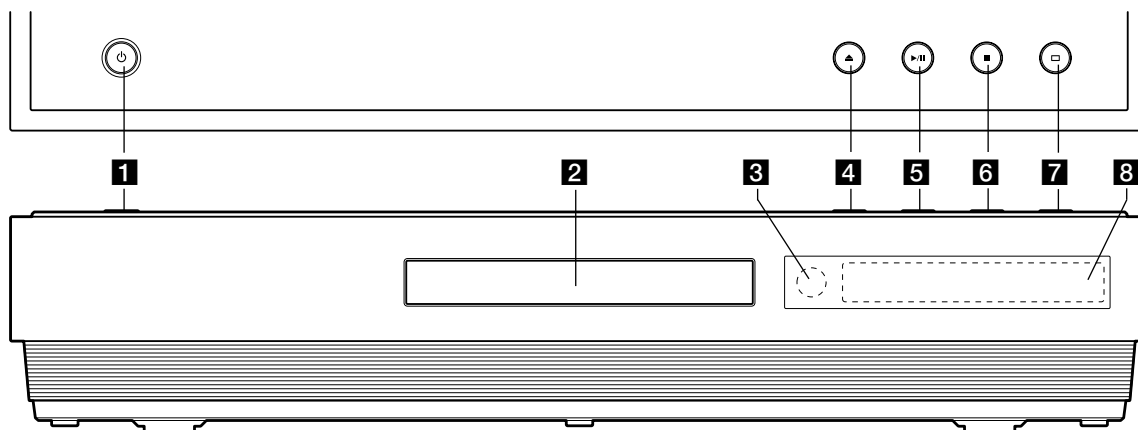

1 Knappen POWER (strøm)

Tænder (ON) eller slukker for (OFF) enheden

2 Diskbakke

Indsæt en disk her.

3 Sensor

Peg herhen med fjernbetjeningen.

4 ▲ (OPEN/CLOSE)

Åbner eller lukker diskbakken.

5 ► / || (PLAY / PAUSE)

Starter afspilning.
Midlertidig pause i afspilning, tryk igen for at gå ud af pause-mode.

6 ■ (STOP)

Stopper afspilning.

7 □ (OPLØSNING)

Indstiller udgangsopløsningen for HDMI og COMPONENT VIDEO OUT jack-stikkene.

8 Skærmvindue

Viser afspillerens aktuelle status.

Tip:

Knapperne ▲, ► / ||, ■, og □ betjenes med en let/kortvarig berøring.

Forholdsregler ved brug af berøringsknapperne

- Berøringsknapperne bør anvendes med rene og tørre hænder.
- Tryk ikke alt for hårdt på berøringsknapperne.
- Berør ikke knappen med nogen som helst ledende materialer så som metalgenstande (disk osv.). Dette kan forårsage en fejlfunktion.

Lås (børnelås)

Knapperne ► / ||, ■, og □ foran på afspilleren kan låses, så afspilleren kun kan betjenes på fjernbetjeningen.

1. Tryk på LOCK (lås) på fjernbetjeningen. "LOCK ON" vises i displayet.
Hvis du trykker på knappen ► / ||, ■ eller □ foran på enheden, blinker "CHILD LOCK" (børnelås) i displayet i et par sekunder.
2. Tryk igen på LOCK for at slukke for børnesikringen. "LOCK OFF" vises i displayet.

Displayvindue

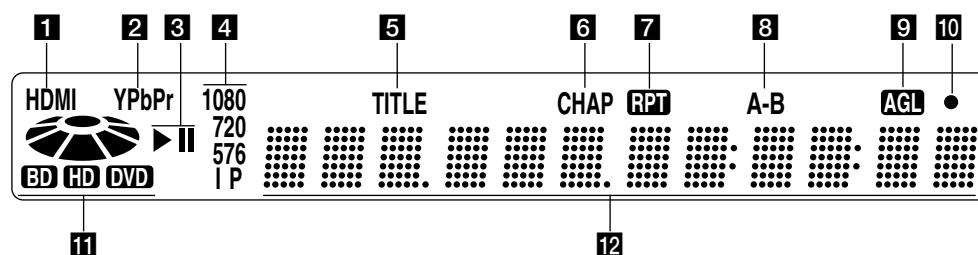

- 1 HDMI-indikator**
Indikerer, når HDMI-udgangen er tilgængelig.
- 2 YPbPr indikator**
Indikerer, når komponentvideoudgangen er tilgængelig.
- 3 Statusindikator**
▶: Afspiller
||: Pause
- 4 Indikator for videoudgangsopløsning**
Viser opløsningen for den aktuelt valgte videoudgang.
576i: 576 interlace (sammenflet)
576p: 576 progressiv
720p: 720 progressiv
1080i: 1080 interlace (sammenflet)
1080p: 1080 progressiv
- 5 TITLE**
Indikerer aktuelt titelnummer.
- 6 CHAP (kapitel) indikator**
Indikerer aktuelt kapitelnummer.
- 7 Indikator for gentage-mode**
Indikerer, når afspilningen er i gentage-mode.
- 8 A-B gentage-mode indikator**
Indikerer, når afspilningen er i A-B gentage-mode.
- 9 ANGLE (vinkel) indikator**
Indikerer, når der afspilles en scene, der er optaget med flere vinkler.
- 10 Indikator for fjernbetjening**
Indikerer, når fjernbetjeningssignalet er modtaget.
- 11 Diskindikator**
BD: Indikerer, når der er isat en BD-ROM disk.
HD DVD: Indikerer, når der er isat en HD DVD disk.
DVD: Lyser, når der er isat en DVD disk.
- 12 Karakterindikatorer**
Indikerer total afspilningstid, udløbet tid, titelnummer, kapitelnummer eller meddelelse osv.

Fjernbetjening

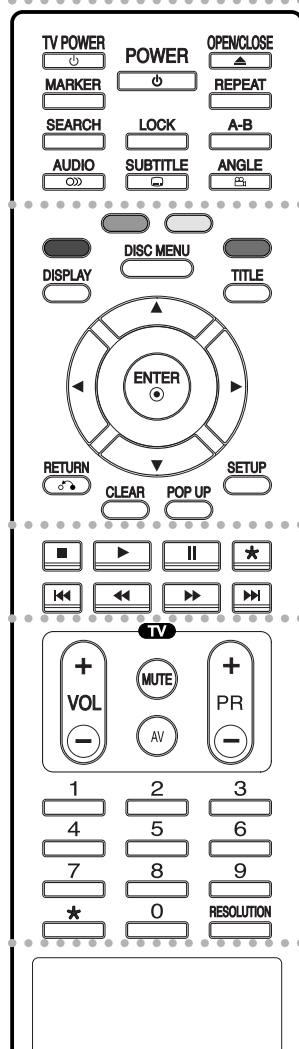

• • • • • **1** • • • • •
POWER (strøm): TÆNDER eller SLUKKER (ON eller OFF) for afs spilleren.

TV POWER (strøm): TÆNDER eller SLUKKER (ON eller OFF) for TV'et.

OPEN/CLOSE (▲): Bruges til at åbne og lukke diskbakken.

MARKER: Markerer et hvilket som helst punkt under afspilning.

SEARCH: Viser menuen MARKER SEARCH.

AUDIO (⊞): Udvælger et audiosprog eller en audiokanal.

LOCK (lås): Tryk herpå for at låse knapperne ► / ■, ■, og ◻ på frontpanelet. Tryk igen på knappen for at gå ud af funktionen.

SUBTITLE (☒): Vælger et sprog for undertekster.

REPEAT: Gentag kapitel, titel.

A-B: Gentager sekvens.

ANGLE (⊞): Vælger en diskameravinkel, hvis tilgængelig.

• • • • • **2** • • • • •

Farveknapper: Brug disse knapper som indikeret på videoskærmen under afspilning af en BD-ROM disk.

DISPLAY: Giver adgang til Visning på skærmen.

DISC MENU (diskmenu): Giver adgang til menuen på en disk.

TITLE: Viser diskens titelmenu, hvis tilgængelig.

◀ / ▶ / ▲ / ▼

(venstre/højre/op/ned): Vælger en valgmulighed i menuen.

ENTER (indtast) (⊙): Bekræfter menuvalg.

RETURN (retur) (↶): Går ud af menuen.

CLEAR (nulstille): Fjerner et mærke fra menuen Marker Search (søg efter mærke) eller et tal ved indtastning af adgangskode.

POP UP: Viser diskens popup-menu, hvis tilgængelig. (kun BD-ROM)

SETUP (indstilling): Giver adgang til eller går ud af menuen Indstillinger.

• • • • • **3** • • • • •

■ **(STOP):** Stopper afspilning.

▶ **(PLAY):** Starter afspilning.

⏸ **(PAUSE/STEP)(pause/trin):** Pause i afspilning.

◀◀ / ▶▶ **(SCAN):** Søger bagud eller fremad.

⏮ / ⏭ **(SKIP)(springe over):** Gå til næste eller forrige kapitel.

• • • • • **4** • • • • •

TV-kontrolknapper: Se side 23.

0-9 talknapper: Udvælger nummererede valgmuligheder i en menu.

RESOLUTION (opløsning): Indstiller opløsningen for HDMI og COMPONENT VIDEO OUT jack-stikkene.

* knapperne er ikke tilgængelige.

Brug af fjernbetjeningen

Ret fjernbetjeningen mod sensoren og tryk på tasterne.

Forsigtig

Sammenbland ikke gamle og nye batterier. Sammenbland aldrig batterier af forskellig type (standard, alkaliske osv.).

Isættelse af batterier i fjernbetjeningen

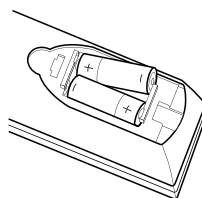

Tag batteridækslet af, der sidder på bagsiden af fjernbetjeningen, og isæt to R03 (str. AAA) batterier hvor ⊕ og ⊖ vender korrekt.

Installation og indstilling

Bagpanel

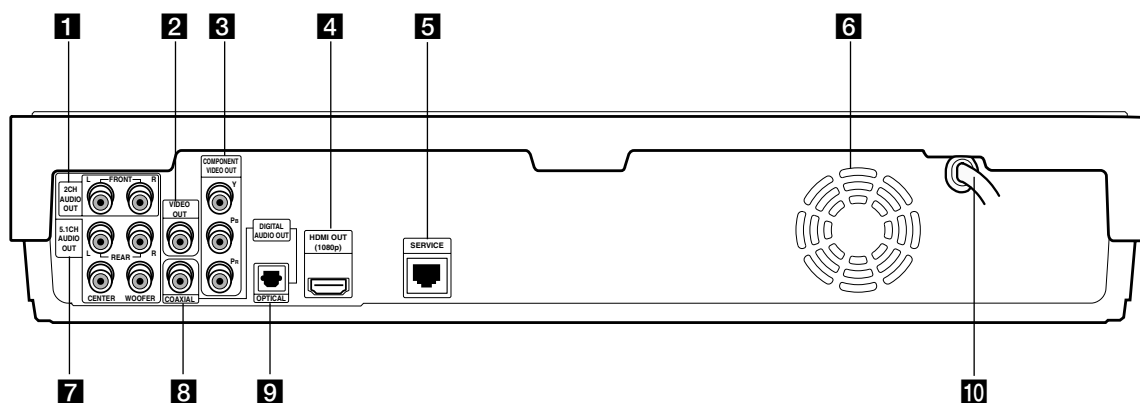

1 2KAN AUDIO OUT (venstre/højre)

Tilslut til et TV med 2 kanals audioindgange.

2 VIDEO OUT (VIDEO UD)

Tilslut til et TV med videoindgange.

3 COMPONENT VIDEO OUT (Y Pb Pr)

Tilslut til et TV med Y Pb Pr indgange.

4 HDMI OUT (type A)

Tilslut til et TV med HDMI-indgange. (Interface til digital audio og video)

5 SERVICE port

Reserveret til autoriserede serviceformål.

6 KØLEBLÆSER

7 5.1KAN ANALOG AUDIO OUT

Tilslut til en 5,1KAN analog indgang på en A/V forstærker/modtager.

8 COAXIAL (digital audioudgangs-jackstik)

Tilslut til digitalt (koaksialt) audioudstyr.

9 OPTICAL (digital audioudgangs-jackstik)

Tilslut til digitalt (optisk) audioudstyr.

10 Vekselstrøms-strømkabel

Sæt stikket i en stikkontakt.

HDMI forbindelse

Hvis du har et HDMI-TV eller -skærm, så kan du tilslutte den til denne afspiller ved brug af et HDMI-kabel.

1. Tilslut HDMI jack-stikket på afspilleren til HDMI jack-stikket på et HDMI-kompatibelt TV eller skærm (H).
2. Indstil TV'ets kilde til HDMI (der henvises til TV'ets brugervejledning).

Bemærkninger:

- Hvis dit TV IKKE er i stand til at modtage 96 kHz samplingfrekvens, skal du indstille valgmuligheden [Sampling Freq.] til [48 kHz] på menuen Indstillinger (se side 17). Når du har foretaget dette valg, vil enheden automatisk konvertere alle 96 kHz signaler til 48 kHz, således at dit system kan afkode dem. (Se side 17)
- Hvis valgmuligheden [SPDIF] er indstillet til [Bitstream] i menuen Indstillinger, og hvis dit TV ikke understøtter Bitstream Audio Out i HDMI-tilslutningen, forvrænges audiolyden muligvis eller er måske ikke tilgængelig. I så fald skal du indstille valgmuligheden [SPDIF] til [PCM] i menuen Indstillinger. (Se side 17)
- Dolby Digital Plus og DTS-HD kapaciteten er begrænset til 5,1 kanaler.
- Kun Dolby TrueHD behandling til to kanaler.
- Hvis en titel eller disk optages i en opløsning lavere end 1080p, ændres udgangsopløsningen automatisk til ikke højere end 1080i (selv om der er valgt 1080p i menuen).
- Pilen på kablets stik skal vende opad for at være rettet korrekt ind med kontakten på afspilleren.

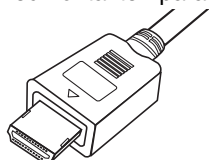

(Type A)

Tip:

Når du bruger HDMI-forbindelsen, kan du ændre opløsningen til HDMI-udgangen. (Der henvises til "Indstilling af opløsning" på side 15).

Forsigtig

- Hvis du ændrer opløsningen, når forbindelsen allerede er tilsluttet, kan det resultere i fejlfunktioner. For at løse problemet skal du slukke for afspilleren og så tænde for den igen.
- Hvis HDMI-forbindelsen med HDCP ikke bekræftes, vises der en meddelelse på TV-skærmen. I dette tilfælde skal du kontrollere HDMI-forbindelsen eller tage stikket til HDMI-kablet ud.
- Hvis der er støj eller linjer på skærmen, skal du kontrollere HDMI-kablet (maks. længde er generelt 5 m (15 fod)).

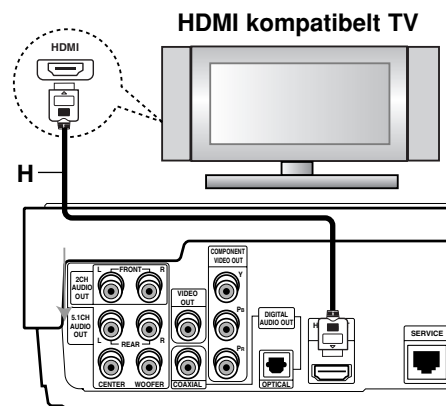

Bagsiden af afspilleren

Om HDMI

HDMI (High Definition Multimedia Interface) understøtter både video og audio på en enkel digitalforbindelse til brug sammen med en nem, fuldstændig digital udgang til et HDMI- eller DVI-udstyret TV.

HDMI blev udviklet for at give dig HDCP-teknologierne (High-bandwidth Digital Content Protection). HDCP anvendes til at beskytte digitalt indhold, der sendes og modtages.

HDMI understøtter standard, avanceret eller højdefinitions video plus standard til multikanals surroundlyd-audio. HDMI-funktionen inkluderer ukomprimeret digitalvideo, en båndbredde på op til 5 gigabytes pr. sekund, ét stik (i stedet for adskillige kabler og stik): Kommunikation mellem AV-kilden og AV-enheden så som digitale TV-apparater.

HDMI, HDMI-logoet og High-Definition Multimedia Interface er varemærker eller registrerede varemærker fra HDMI licensing LLC.

Yderligere oplysninger om HDMI

- Når du tilslutter HDMI eller DVI kompatible enheder, skal du sørge for følgende:
 - Forsøg at slukke for HDMI/DVI enheden og afspilleren. Herefter skal du tænde for HDMI/DVI enheden og lade den stå tændt i ca. 30 sekunder og så tænde for afspilleren.
 - Den tilsluttede enheds videoindgang er korrekt indstillet til denne enhed.
 - Den tilsluttede enhed er kompatibel med 720x576p, 1280x720p, 1920x1080i eller 1920x1080p videoindgang. 1920x1080p er kun tilgængelig på BD-ROM/HD DVD optaget i 1080p.
- Det er ikke alle HDCP-kompatible DVI-enheder, der kan fungere sammen med denne afspiller.
 - Billedet vises ikke korrekt med en ikke-HDCP enhed.
 - Afspilleren afspiller ikke, og der vises en meddelelse på TV-skærmen.

Tilslutninger til dit TV

- Foretag én af følgende tilslutninger, afhængig af hvad dit eksisterende udstyr er i stand til.

Tip

- Der er forskellige måder, du kan tilslutte afspilleren på, og de afhænger af dit TV og andet udstyr, du vil tilslutte. Brug kun én af de herunder beskrevne tilslutninger.
- Der henvises til betjeningsvejledningen til dit TV, stereosystem eller andet udstyr i det omfang, det er nødvendigt, for at få den bedste forbindelse.

Forsigtig

- Sørg for at afspilleren er tilsluttet direkte til TV'et. Indstil TV'et til den korrekte video-indgangskanal.
- Tilslut ikke afspillerens AUDIO OUT jack-stik til PHONO IN jack-stikket (optagedækket) på dit audiosystem.
- Tilslut ikke afspilleren via din VCR. DVD-billedet kan blive forvrænget af kopibeskyttelsessystemet.

Komponentvideotilslutning

Tilslut COMPONENT VIDEO OUT jack-stikkene på afspilleren til de tilsvarende indgangsjack-stik på TV'et ved brug af Y Pb Pr kablerne (C).

Tip:

Når du bruger COMPONENT VIDEO OUT-forbindelsen, kan du ændre opløsningen for udgangen. (Der henvises til "Indstilling af opløsning" på side 15).

Videotilslutning

Tilslut VIDEO OUT jack-stikket på afspilleren til video ind jack-stikket på TV'et ved brug af et videokabel (V).

Audio (venstre/højre) tilslutning

Tilslut afspillerens venstre og højre AUDIO OUT jack-stik til audio venstre og højre IN jack-stikkene på TV'et ved brug af audiokablerne (A). Tilslut ikke afspillerens AUDIO OUT jack-stik til PHONO IN jack-stikket (optagedækket) på dit audiosystem.

Bemærk:

Til denne audioforbindelse skal du indstille valgmuligheden [Speaker Out] til [2CH] i menuen Indstillinger. (Se side 17).

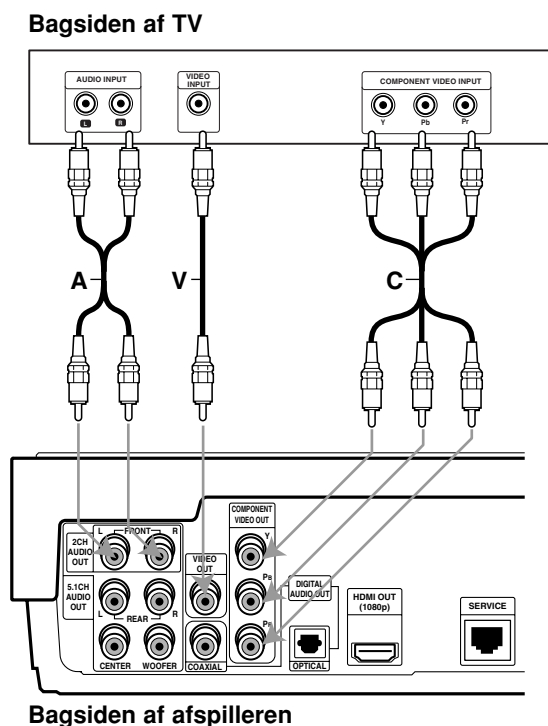

Tilslutninger til en forstærker

Sådan tilslutter du til en forstærker, der er udstyret med tokenals analog stereo eller Dolby Pro Logic II/ Pro Logic

Tilslut det venstre og højre AUDIO OUT jack-stik (lydudgang) på afspilleren til den venstre og højre AUDIO IN (lydindgang) på forstærkeren eller stereoanlægget med lyd kablerne (A).

Tilslutning til en forstærker, der er udstyret med tokenals digital stereo (PCM) eller til en audio-/video-modtager, der er udstyret med en multikanals dekoder (Dolby Digital™, MPEG 2 eller DTS)

1. Tilslut ét af afspillerens DIGITAL AUDIO OUT jack-stik (OPTICAL O eller COAXIAL X) til det tilsvarende ind jack-stik på din forstærker. Brug et valgfrit digitalt (optisk O eller koaksial X) audiokabel.
2. Du skal aktivere afspillerens digitale udgang. (Se "Audiomenu" på side 17).

Bemærkninger:

- Dolby Digital Plus og DTS-HD kapaciteten er begrænset til 5,1 kanaler.
- Kun Dolby TrueHD behandling til to kanaler.

Digital multi-kanal-lyd

En digital multi-kanal-forbindelse giver den bedste lyd kvalitet. Hertil har du brug for en multikanals audio/video modtager, der understøtter én eller flere af de audioformater, der understøttes af din afspiller (MPEG 2, Dolby Digital og DTS). Tjek vejledningen for modtageren og mærkerne på forsiden af modtageren.

Forsigtig:

- Grundet DTS licensaftalen vil den digitale udgang være i DTS digital ud, når DTS audiostrømmen er valgt.
- Digital multikanal i Dolby Digital, Dolby Digital Plus og True HD høres i Dolby Digital.

Bemærkninger:

- Hvis lydformatet fra de digitale udgange ikke matcher modtagerens kapacitet, vil modtageren lave en høj, forvrænget lyd eller slet ingen lyd.
- 6-kanals Digital Surround Sound via en digital forbindelse kan kun opnås, hvis modtageren er udstyret med en digital multi-kanal-dekoder.
- For at få vist audioformatet på den nuværende disk i på-skærmen visning skal du trykke på AUDIO.

Bagsiden af afspilleren

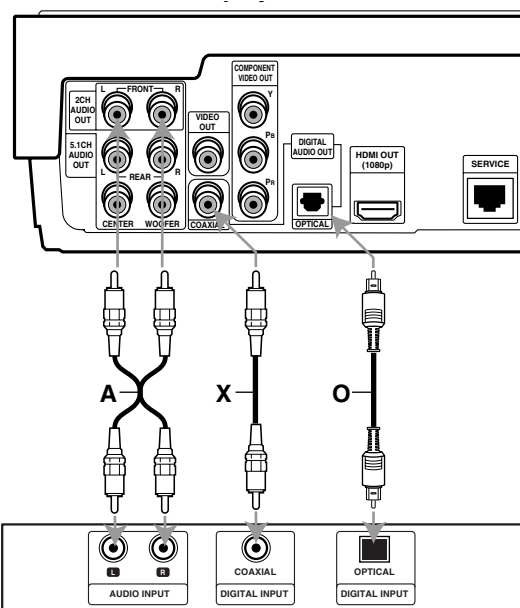

Forstærker (modtager)

Analog tilslutning til en multikanals A/V modtager med 6 kanals konnektorer (Dolby Digital, DTS): Denne afspiller er udstyret med en multikanals dekoder. Herved er det muligt at afspille diske, der er optaget i multikanals surround, uden at du behøver en ekstra dekoder.

Til denne audioforbindelse skal du indstille valgmuligheden [Speaker Out] til [5.1CH] og foretage det relevante valg [5.1 Speaker Setting] i menuen Indstillinger. (Se side 18).

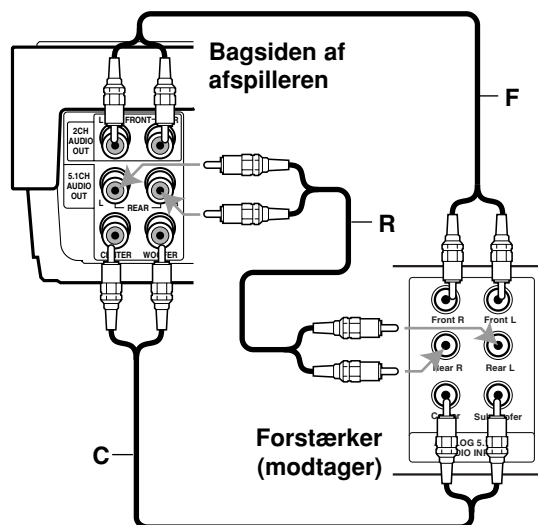

Indstilling af opløsning

Afspilleren har adskillige udgangsopløsninger til HDMI og COMPONENT VIDEO OUT jack-stikkene. Du kan ændre opløsningen i menuen SETUP (indstillinger) eller ved at trykke på knappen RESOLUTION (opløsning) i fuldstændig stop-mode.

- 1080p** – Sender 1080 linjer progressiv video. (kun til HDMI forbindelse og BD-ROM/HD DVD diske, der er optaget i 1080p)
- 1080i** – Sender 1080 linjer interlaced video.
- 720p** – Sender 720 linjer progressiv video.
- 576p** – Sender 576 linjer progressiv video.
- 576i** – Sender 576 linjer interlaced video. (Opløsningen er kun tilgængelig på VIDEO OUT, og er ikke tilgængelig på en HDMI-forbindelse)

Sådan ændrer du opløsning ved brug af knappen RESOLUTION (opløsning)

Tryk på knappen RESOLUTION på fjernbetjeningen eller på frontpanelet i fuldstændig stop-mode.

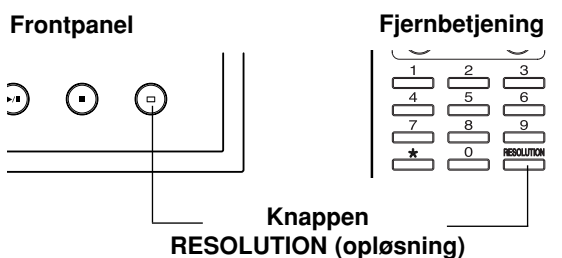

Sådan ændrer du opløsning ved brug af menuen Indstillinger

1. Tryk på SETUP i fuldstændig stop-mode. Indstillingsmenuen vil komme frem.
2. Brug ▲ / ▼ for at vælge valgmuligheden [Display] og tryk så på ► for at gå videre til det andet niveau.
3. Brug ▲ / ▼ for at vælge valgmuligheden [Resolution] og tryk så på ► for at gå videre til tredje niveau.



4. Brug ▲ / ▼ for at vælge den ønskede opløsning og tryk så på ENTER for at bekræfte dit valg.

Tilgængelig opløsning i henhold til forbindelse

HDMI forbindelse

- BD-ROM/HD DVD afspilning: 1080p, 1080i, 720p og 576p er alle tilgængelige.
- DVD afspilning: 1080i, 720p og 576p er tilgængelige.
- Hvis HDMI jack-stikket er tilsluttet til et TV med display information (EDID), kan du ikke vælge opløsninger, som ikke accepteres af TV'et.
- Hvis en titel eller disk optages i en opløsning lavere end 1080p, ændres udgangsopløsningen automatisk til ikke højere end 1080i (selv om der er valgt 1080p i menuen).
- 576i er ikke tilgængelig.

COMPONENT VIDEO OUT forbindelse

- BD-ROM/HD DVD/DVD afspilning: 1080i, 720p, 576p og 576i er tilgængelige.
- Opløsningen er muligvis begrænset afhængig af titlen i BD-ROM og HD DVD.
- Men opløsninger, der ikke understøttes af TV'et, er ikke tilgængelige.
- Hvis disken er kopibeskyttet, ændres opløsningen automatisk til 576i.

VIDEO OUT forbindelse

- BD-ROM/HD DVD/DVD afspilning: Opløsningen for VIDEO OUT jack-stikkene er fastsat til 576i.

Bemærkninger:

- Men opløsninger, der understøttes af TV'et, er tilgængelige.
- Visse HDMI-udgangsopløsninger fungerer muligvis ikke, afhængig af hvilket TV, du har.
- Hvis dit TV ikke accepterer din indstilling af opløsning, fremkommer der et unormalt billede på skærmen. Du skal læse TV'ets brugervejledning igennem og så indstille opløsningen til det, dit TV kan acceptere.

Bemærkning til 1080p opløsning

LG Super Multi Blue afspilleren kan yde 1080p fuldt HD-billede til de fleste 1080p-kapacitets TV-apparater på markedet i dag. Men der findes nogle 1080p TV-apparater, der sælges af visse firmaer, og hvor der er begrænsninger på de typer 1080p billeder, der kan accepteres. Det er især 1080p-kapacitets TV-apparater, der kun accepterer billeder i 50/60Hz, der kan vise et billede på denne afspiller i 1080i opløsning.

Oprindelige indstillinger

Ved at bruge indstillingsmenuen, kan man lave forskellige justeringer af f.eks. billede og lyd. Man kan også vælge, hvilket sprog undertekster og indstillingsmenuen skal have. For mere information om alle mulighederne i indstillingsmenuen, se side 16 til 19.

For at vise og forlade menuen:

Tryk på SETUP for at få vist menuen i fuldstændig stop-mode. Et tryk mere på SETUP fører tilbage til den oprindelige skærm.

Gå til det næste niveau:

Tryk på ► på fjernbetjeningen.

Gå til forrige niveau:

Tryk på ◀ på fjernbetjeningen.

Generelle funktioner

1. Tryk på SETUP i fuldstændig stop-mode. Indstillingsmenuen vil komme frem.

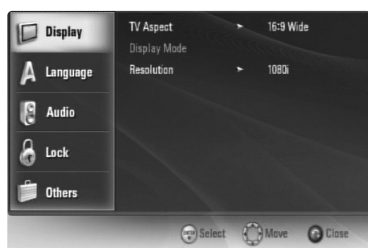

2. Brug ▲ / ▼ til at vælge den ønskede funktion, tryk herefter på ► for at fortsætte til andet niveau. Skærmen vil vise den nuværende indstilling for det valgte punkt samt alternativ(e) indstilling(er).
3. Brug ▲ / ▼ for at vælge den anden ønskede valgmulighed og tryk så på ► for at gå videre til tredje niveau.
4. Brug ▲ / ▼ til at vælge den ønskede indstilling, tryk herefter på ENTER for at bekræfte valget. Visse valgmuligheder kræver yderligere input.
5. Tryk på RETURN, SETUP, eller PLAY for at forlade indstillingsmenuen.

Menuen Display (vis)



TV Aspect

4:3 – Vælges når et almindeligt 4:3-TV er tilsluttet. (4:3 kan kun påvirkes, når opløsningen er på 576i eller 576p).

16:9 – Vælges når et 16:9-TV er tilsluttet.

Display Mode

Indstillingen Display Mode er kun tilgængelig, når TV-billedforholdet er indstillet til [4:3].

Letterbox – Viser et bredt billede, med sorte striber foroven og forneden på skærmen.

Panscan – Viser automatisk det brede billede på hele skærmen og skærer sorte striber og forvrængninger af.

Bemærkninger:

- Visnings-mode understøttes muligvis ikke på en HD DVD titel.
- Valgmuligheden Panscan fungerer ikke under BD-ROM afspilning.

Opløsning

Indstiller udgangsopløsningen for Component og HDMI videosignalet.

Nummeret i 576i, 576p, 720p, 1080p og 1080i indikerer antal videolinjer. "i" og "p" indikerer hhv. interlaced og progressiv scanning.

1080p – Sender 1080 linjer progressiv video. (kun til HDMI forbindelse og BD-ROM/HD DVD diske, der er optaget i 1080p)

1080i – Sender 1080 linjer interlaced video.

720p – Sender 720 linjer progressiv video.

576p – Sender 576 linjer progressiv video.

576i – Sender 576 linjer interlaced video. (Kun COMPONENT og VIDEO OUT jack-stik)

Bemærk:

Der henvises til "Indstilling af opløsning" på side 15 for detaljer om opløsningen.

Sprogmenu



Få vist menusprog

Vælg et sprog til indstillingsmenuen og til visning på skærmen.

Diskmenu/audio/undertekstsprog

Vælg det foretrukne sprog for lydsporet, (disk-audio) undertekster og diskmenuen.

Original – Refererer til det originale sprog, som disken blev optaget på.

Other – For at vælge et andet sprog skal du trykke på taltasterne og så på ENTER for at indtaste det tilsvarende 4-cifrede nummer i henhold til sprogkodelisten på side 26. Hvis du laver en fejl, når du indtaster nummeret, skal du gentagne gange trykke på CLEAR (nulstil) for at slette numrene ét for ét og så rette indtastningen.

Off (til Disc Subtitle) – Slå undermenu fra.

Audiomenu

Hver DVD-disk har mange forskellige muligheder for lydudgang. Indstil afspillerens AUDIO (lyd) valgmuligheder, så de svarer til det lydanlæg, der anvendes.



SPDIF (Digital audio udgang)

Bitstream – Vælg [Bitstream] hvis du tilslutter denne enheds DIGITAL OUT jack-stik til en A/V modtager eller andet udstyr med en Dolby Digital, DTS eller MPEG dekoder.

PCM (til Dolby Digital/MPEG/DTS) – Vælges, hvis afspilleren er tilsluttet en 2-kanals stereolydsforstærker. DVD'ere, der er indkodet i Dolby Digital, DTS eller MPEG, vil automatisk blive downmixet til tokanals PCM-audio.

Bemærkninger:

- Med en digital audiotilslutning høres diskmenu knaplydene muligvis ikke, hvis valgmuligheden [SPDIF] er indstillet til [Bitstream]. (BD-ROM)
- I Bitstream-mode understøtter denne afspiller ikke DTS-HD audio på nogle HD DVD'ere, og der vil høres en unormal lyd fra audioudgangsjack-stikket. Hvis du vil lytte til DTS-HD audio, skal du indstille valgmuligheden [SPDIF] til [PCM].
- I Bitstream-mode udsendes MPEG audio på DVD med PCM.

Samplingfrekv. (Frekvens)

Hvis din A/V modtager eller forstærker IKKE kan håndtere 96 kHz signaler, skal du vælge 48 kHz. Når du har foretaget dette valg, vil enheden automatisk konvertere alle 96 kHz signaler til 48 kHz, så dit system kan afkode dem.

Hvis din A/V modtager eller forstærker kan håndtere 96 kHz signaler, skal du vælge 96 kHz.

Kontrollér vejledningen til din A/V modtager eller forstærker for at få bekræftet, hvad den kan.

Højtaler ud

Her kan du vælge forskellige parametre for den analoge 5,1 kanaludgang.

2KAN – Når et 2-kanals stereosystem er tilsluttet til denne afspiller.

5.1KAN – Når et 5,1-kanals surroundsystem er tilsluttet til denne afspiller.

5.1 Indstilling af højttalere

Valgmuligheden 5,1 indstilling af højttalere er kun tilgængelig, når valgmuligheden [Speaker Out] er indstillet til [5.1CH].

Vælg indstilling af højttalere, inklusive størrelsen på højttalerne, eller kontrollér indstillingen af højttalerne.

Indstilling af højttalere er kun aktiv i analog multikanals udgang. (Se [5.1 Speaker Settings] på næste side).

5.1 Indstilling af højttalere

Foretag følgende indstillinger for den indbyggede 5,1 kanals surrounddeko­der.

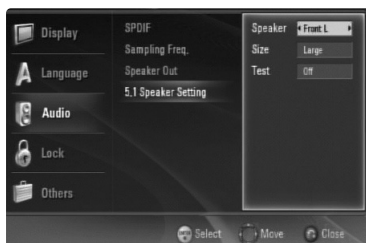

1. Tryk på SETUP (indstillinger). Menuen Setup vises.
2. Brug ▲ / ▼ for at vælge valgmuligheden [Audio] og tryk så på ► for at gå videre til andet niveau.
3. Brug ▲ / ▼ for at vælge valgmuligheden [5.1 Speaker Setting] og tryk så på ► for at gå videre til tredje niveau.
4. Brug ◀ / ▶ for at vælge den ønskede højttaler.
5. Du kan justere valgmulighederne med knapperne ▲ / ▼ / ◀ / ▶.
6. Tryk gentagne gange på ▲ / ▼ for at gå tilbage til den forrige menuskærm.

Valg af højttaler

Vælg den højttaler, der skal justeres. (Forreste venstre højttaler, midterste højttaler, forreste højre højttaler, bagerste højre højttaler, bagerste venstre højttaler eller SubWoof­er).

Størrelse

Tryk på ◀ / ▶ for at indstille en mode. (Stor, lille eller ingen)

Hvis du har tilsluttet systemet til en højttaler med en lav frekvens på 100Hz eller lavere, skal du vælge [Large].

Hvis du har tilsluttet systemet til en højttaler uden en lav frekvens på 100Hz eller lavere, skal du vælge [Small]. Hvis du ikke har tilsluttet en subwoofer, skal du altid vælge [Large] til forreste højttaler (V/H).

Hvis du ikke har tilsluttet nogen speciel højttaler, skal du vælge [Ingen].

Størrelsen på de forreste V/H højttalere kan indstilles til [Large] eller [Small].

Hvis størrelsen på de forreste V/H højttalere ikke er indstillet til [Small], kan størrelsen på den bagerste og midterste højttaler kun indstilles til [Small] eller [None].

Størrelsen på subwooferen kan kun indstilles til [Large] eller [None]. Du skal vælge [None] for at deaktivere subwoofer højttaleren. (Du kan kun vælge denne valgmulighed, når de forreste (V+H) højttalere er indstillet til 'Large').

Test

Vælg [All] ved brug af ◀ / ▶ for at teste hver højttalers signaler.

Forreste venstre (L) → Midterste → Forreste højre (R) → Bagerste højre (R) →
Bagerste venstre (L) → SubWoof­er

Du skal justere lydstyrken under betjening af testtonen på forstærkeren eller A/V modtageren, så lydstyrken er ens på alle højttalere fra lytterens position.

Bemærk:

Hvis der ingen lyd høres fra en højttaler, skal du ændre højttalerens indstilling af størrelse.

Menuen Lock (låse) (forældrekontrol)



Rating

Blokerer afspilning af ratede (vurdering af egnethed/aldersbegrænsning) DVD'er baseret på indholdet heraf. (Ikke alle diske er ratede.)

1. Vælg [Rating] på menuen Lock og tryk herefter på ►.
2. Du skal indtaste den adgangskode, som du har oprettet, før du kan få adgang til valgmulighederne i Lock. Hvis du endnu ikke har indtastet en adgangskode, så opfordres du til at gøre dette.
Indtast en adgangskode og tryk på ENTER. Indtast den igen og tryk på ENTER for at bekræfte den. Hvis du laver en fejl, før du trykker på ENTER, så skal du trykke på CLEAR (nulstil).
3. Vælg en bedømmelse fra 1 til 8 ved brug af ▲ / ▼ tasterne.
Rating (Bedømmelse) fra 1-8 – Bedømmelse et (1) er den mest begrænsende og bedømmelse otte (8) er den mindst begrænsende.
Unlock (Lås op) – Hvis du vælger »Unlock«, vil forældrekontrollen ikke længere være aktiveret og disken vil blive afspillet uden begrænsninger.
4. Tryk på ENTER for at bekræfte den valgte bedømmelse og tryk herefter på SETUP for at forlade menuen.

Indtast adgangskode

Du kan indtaste eller ændre adgangskoden.

1. Vælg valgmuligheden [Set Password] på menuen Lock og tryk så på ►.
2. For at oprette en ny adgangskode skal du trykke på ENTER, når valgmuligheden [New] er fremhævet. Indtast en ny adgangskode og tryk på ENTER. Indtast den igen og tryk på ENTER for at bekræfte den.
For at ændre adgangskoden skal du trykke på ENTER, når valgmuligheden [Change] er fremhævet, og så indtaste den gamle adgangskode og trykke på ENTER. Indtast en ny adgangskode og tryk på ENTER. Indtast den igen og tryk på ENTER for at bekræfte den.
For at slette adgangskoden skal du vælge [Delete] og så trykke på ENTER, hvorefter du skal indtaste den gamle adgangskode og trykke på ENTER. Adgangskoden slettes.
3. Tryk på SETUP for at gå ud af menuen.

Hvis du glemmer din adgangskode

Hvis du glemmer din adgangskode, så kan du nulstille den ved at følge disse trin:

1. Fjern enhver disk der kunne sidde i afspilleren eller åbn diskbakken.
2. Tryk på SETUP for at få vist menuen Indstillinger og vælg menuen Lås.
3. Tryk på ENTER, når valgmuligheden [Change] er fremhævet, og indtast så det 6-cifrede nummer "210499" og tryk på ENTER. Når du trykker på knappen ◀ og fremhæver valgmuligheden [Set Password], er processen for nulstilling af adgangskode udført.

Area Code

Indtast koden for det område, hvis standarder blev brugt til at rate DVD videodisken baseret på listen på side 26.

1. Vælg [Area Code] (landekode) på menuen Lock (lås menuen) og tryk herefter på ►.
2. Følg trin 2 vist til venstre herfor (Rating).
3. Vælg det første tegn ved hjælp af tasterne ▲ / ▼.
4. Tryk på ► og vælg det andet bogstav ved brug af tasterne ▲ / ▼.
5. Tryk på ENTER for at bekræfte dit valg af områdekode.

Menuen Andet



Knaplyd

Du hører en biplyd, når du trykker på en knap på frontpanelet. For at få denne effekt skal du indstille på [On].

Java Application skrifttypestørrelse **BD**

Du kan justere standardtekststørrelsen på JAVA indholdet under BD-ROM afspilning. Denne indstilling er kun gyldig, når JAVA indholdet ikke indstiller tekststørrelsen. Du skal vælge en skrifttypestørrelse, der er større end 24, når afspilleren er tilsluttet et HD TV.

Betjening

Almindelige afspilningsfunktioner

1. Ilæg den valgte disk i diskbakken med siden, der skal afspilles, nedad.
2. Afspilning starter.

Knapper	Betjening
■ (STOP)	Stopper afspilningen. Afhængig af disken markerer enheden det stoppede punkt. "■■■" vises kortvarigt på skærmen. Tryk på PLAY (▶) for at genoptage afspilningen (fra scenepunktet). Hvis du igen trykker på STOP (■) eller tager disken ud ("■" vises på skærmen.), så vil enheden nulstille det stoppede punkt. (■■■ = Genoptage Stop, ■ = Fuldstændigt Stop) Bemærk: Genoptagelsespunktet nulstilles muligvis, hvis du trykker på en knap (fx POWER, OPEN/CLOSE osv.).
OPEN / CLOSE (▲)	Åbner eller lukker diskbakken.
(PAUSE)	Tryk på under afspilning for at få pause i afspilningen. Tryk gentagne gange på for at afspille billede-for-billede.
◀◀ / ▶▶ (SKIP)	Tryk på SKIP (◀◀ eller ▶▶) under afspilning for at gå til næste kapitel eller for at gå tilbage til begyndelsen af det aktuelle kapitel. Tryk kortvarigt to gange på SKIP ◀◀ for at gå tilbage til det foregående kapitel.
◀◀ / ▶▶ (SCAN)	Tryk gentagne gange på SCAN (◀◀ eller ▶▶) under afspilning for at vælge den ønskede scanningshastighed. (5 trin) Når der er pause i afspilningen, skal du trykke gentagne gange på SCAN ▶▶ for at afspille i slowmotion (4 trin, kun fremad).
REPEAT	Tryk gentagne gange på REPEAT under afspilning for at vælge den ønskede gentage-mode. (Kapitel/titel/slukket)
A-B	Under afspilning vil hvert tryk på knappen A-B vælge punkt A og punkt B og gentage en sekvens fra punkt A (startpunkt) til punkt B (slutpunkt). For at annullere sekvensen skal du trykke på A-B.
TITLE DVD HD DVD	Hvis den aktuelle DVD og HD DVD disk har en menu, vises titelmenuen på skærmen. Afhængig af disken er titelmenuen muligvis ikke tilgængelig. I det tilfælde vises diskmenuen måske. (Menuen i denne afspiller vises til en HD DVD avanceret indholdstitel med HDi funktioner).
POP UP BD	Hvis den aktuelle BD-ROM disk har en menu, vises Popup-menuen på skærmen. Afhængig af disken er Popup-menuen muligvis ikke tilgængelig.
DISC MENU DVD HD DVD BD	Menuen vises på skærmen. (Menuen i denne afspiller vises til en HD DVD avanceret indholdstitel med HDi funktioner). Den øverste menu vises på TV-skærmen.
ANGLE (👁)	Under afspilning af diske, der indeholder scener, der er optaget med forskellige kameravinkler, skal du trykke gentagne gange på ANGLE for at vælge den ønskede vinkel.
SUBTITLE (☑)	Under afspilning trykkes gentagne gange på SUBTITLE for at vælge det ønskede sprog for undertitler.
AUDIO (🔊)	Under afspilning trykkes gentagne gange på AUDIO for at høre et andet lydssprog eller lydspor.

Bemærkninger til generelle funktioner:

- Hvis der trykkes en enkelt gang på SKIP(▶▶) under afspilningen af gentag kapitel, stopper gentagelsen af afspilningen.
- Når du afspiller en disk, der indeholder scener, der er optaget fra forskellige kameravinkler, vises indikatoren for vinkel på TV-skærmen i et stykke tid og viser vinduet under scener, der er optaget fra forskellige vinkler og indikerer, at det er muligt at skifte til en anden vinkel.
- Knappen REPEAT eller A-B virker muligvis ikke på nogen diske.

Hvis der vises en disk menuskærm

Måske vises der først en menuskærm, efter at du har isat en disk, som indeholder en menu.

Brug knapperne ◀ / ▶ / ▲ / ▼ for at vælge den titel/kapitel, du ønsker at se og tryk så på ENTER for at starte afspilningen.

Tidssøgning

For at starte afspilning på et vilkårligt tidspunkt på disken:

1. Tryk på DISPLAY under afspilning.
2. Tryk på ▲ / ▼ for at vælge ikonet for tidsur, og »---:--:---« fremkommer.
3. Indtast den ønskede starttid i timer, minutter og sekunder fra venstre til højre. Hvis du indtaster forkerte tal, tryk på CLEAR for at fjerne de indtastede tal. Indtast så de korrekte tal.
4. Tryk på ENTER for at bekræfte. Afspilningen starter fra det valgte tidspunkt.

Bemærk:

Denne funktion virker muligvis ikke på nogen diske eller titler.

For at markere en søgning

For at indtaste en markering

Du kan starte afspilningen fra op til ni punkter som bliver husket. For at indtaste en markering, tryk på MARKER ved det ønskede punkt på disken. Marker-ikonet vil kort dukke op på skærmen. Gentag for at indtaste op til ni markeringer.

For at genkalde eller slette en markeret scene

1. Tryk på SEARCH under afspilningen af disken. Menuen »Marker Search« vil træde frem på skærmen.
2. Indenfor 10 sekunder skal du trykke på ◀ / ▶ for at vælge det markerede tal, som du ønsker at genfremkalde eller nulstille.
3. Tryk på ENTER og afspilningen vil starte fra den markerede scene. Eller tryk på CLEAR for at slette det markerede nummer fra listen.
4. Du kan afspille enhver markering ved at indtaste nummeret i menuen »Marker en søgning«.

Bemærk:

- Denne funktion virker muligvis ikke på nogen diske eller titler.
- Alle markerede punkter nulstilles, hvis du trykker to gange på STOP (■) eller tager disken ud (fuldstændigt stop).

Sådan bruger du farveknapperne **BD**

Disse knapper er kun tilgængelige under afspilning af JAVA indhold på BD-ROM'ere. Du skal trykke på de relevante farveknapper som indikeret på JAVA visningen under afspilning af en BD-ROM disk.

Afhængig af indholdet på disken kan den enkelte knaps funktion variere.

Pauseskærm

Pauseskærmen fremkommer, når du efterlader afspilleren på stop i cirka fem minutter.

Sådan får du vist oplysninger om disken på-skærmen

Du kan få vist forskellige oplysninger på-skærmen om den disk, der er indlæst.

1. Tryk på DISPLAY for at få vist forskellige afspilningsoplysninger. Emnerne, der vises, varierer afhængig af disktype og afspilningsstatus.



2. Du kan vælge et emne under afspilning ved at trykke på ▲ / ▼ og ændre eller vælge indstillingen ved at trykke på ◀ / ▶.
 - Title – Aktuelle titelnummer/totalt antal titler.
 - Kapitel - Aktuelle antal kapitler/totalt antal kapitler
 - Tid - Forløbet afspilningstid
 - Audio - Valgte audiosprog eller kanal
 - Undertekst - Valgte undertekst
 - ANGLE - Valgte vinkel/totalt antal vinkler

Bemærkninger:

- Hvis du ikke trykker på en knap i et par sekunder, forsvinder på-skærmen visningen.
- På nogle diske kan du ikke vælge et titelnummer.
- På nogle diske eller titler er der muligvis ikke et emne tilgængeligt.

Specielle funktioner for HD DVD

HD DVD dobbeltformat diske **HD DVD**

Hvis du isætter en HD DVD dobbeltformat disk med både HD DVD og DVD lag på den ene side, skal du vælge HD DVD eller DVD for at starte afspilningen.

1. Isæt en HD DVD dobbeltformat disk. Valgmenuen vises.
2. Vælg HD DVD eller DVD på menuen og tryk så på ENTER. Det valgte afspilningsformat starter.

Bemærkninger:

- Du kan ikke ændre formatet under afspilning.
- For at ændre formatet skal du trykke på OPEN/CLOSE for at åbne og så lukke diskbakken.
- Du kan kun bruge knapperne POWER, ◀ / ▶, og ENTER, når valgmenuen er vist.

Sådan anvender du HD DVD med HDi funktionerne **HD DVD**

Du kan ændre titelnummer, scenenummer osv. ved brug af menuen HD DVD.

1. Tryk på DISC MENU eller TITLE under afspilning af HD DVD. Menuen vil blive vist.

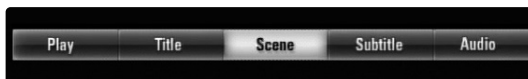

Bemærk:

HD DVD menuen herover vises kun, når der afspilles en HD DVD disk med HDi funktioner

2. Brug knapperne ◀ / ▶ for at vælge en valgmulighed og tryk så på ENTER. Undervalgmulighederne vises.

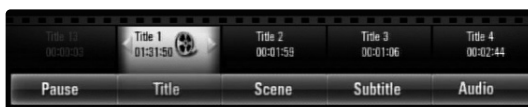

- Afspil / Pause – Starter afspilning/holder pause i afspilning
 - Titel – Vælger en titel på en disk. Du kan ikke vælge en titel, hvis nummer vises med gråt, da titlen er optaget med sort af indholdets udbydere. Dette er normalt.
 - Scene – Vælger en scene i en titel.
 - Undertitel – Vælger et undertekstsprog.
 - Audio – Vælger et audiosprog, kun til afspilning.
3. Brug knapperne ◀ / ▶ til at vælge en undervalgmulighed med og tryk så på ENTER for at bekræfte valget.

Funktionen multi-titelliste **HD DVD**

Nogle HD DVD'ere med HDi funktioner har adskillige titellister. I så fald kan du vælge én af titellisterne ved brug af valgmuligheden [More Title List] i menuen HD DVD.

1. Tryk på DISC MENU eller TITLE under afspilning af HD DVD. Menuen HD DVD vil blive vist.
2. Brug knapperne ◀ / ▶ for at vælge [Title] og tryk herefter på ENTER.
3. Brug ◀ / ▶ for at vælge valgmuligheden [More Title List] og tryk herefter på ENTER.

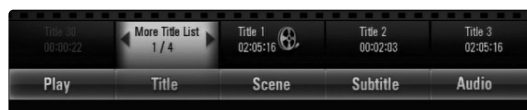

4. Vælg en titelliste og tryk så på ENTER.

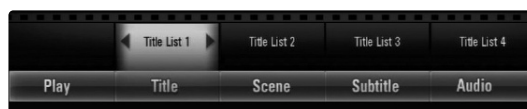

Afspilningen starter fra begyndelsen af den valgte titelliste.

Specielle funktioner for BD-ROM

BD Hybrid diske **BD**

Hvis du isætter en BD Hybrid disk med både BD og DVD lag på den ene side, skal du vælge BD eller DVD for at starte afspilningen.

1. Isæt en BD Hybrid disk. Valgmenuen vises.
2. Vælg BD eller DVD på menuen og tryk så på ENTER. Det valgte afspilningsformat starter.

Bemærkninger:

- Du kan ikke ændre formatet under afspilning.
- For at ændre formatet skal du trykke på OPEN/CLOSE for at åbne og så lukke diskbakken.
- Du kan kun bruge knapperne POWER, ◀ / ▶, og ENTER, når valgmenuen er vist.

Reference

Kontrol af et LG TV med den medfølgende universelle fjernbetjening

Du kan kontrollere lydniveau, indgangskilde og strømstatus på dit LG TV med den medfølgende universelle fjernbetjening.

Du kan kontrollere dit TV ved brug af knapperne herunder.

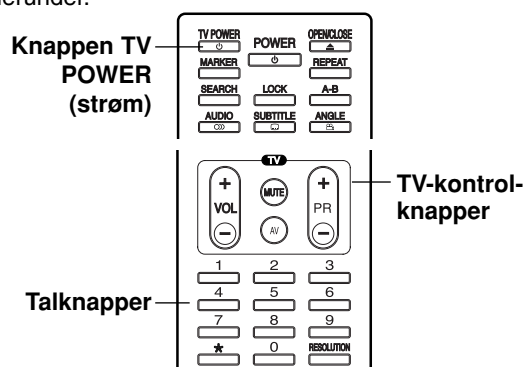

Sådan kontrollerer du andre TV'er med den universelle fjernbetjening

Du kan også kontrollere lydniveau, indgangskilde og strømstatus på ikke-LG TV-apparater. Hvis dit TV er nævnt i skemaet på næste side, skal du indstille den relevante fabrikantkode.

1. Mens TV POWER holdes nede, tryk på cifertasterne for at vælge dit fjernsyns fabrikantkode (Se skemaet på næste side).
2. Slip TV POWER knappen.

Bemærkninger:

- Afhængigt af dit fjernsyn virker nogle eller ingen af tasterne måske ikke på fjernsynet, selv efter du har indtastet den korrekte fabrikantkode.
- Hvis du indtaster en ny cifferkode, vil den tidligere indtastede kode blive slettet.
- Når du udskifter batterierne i fjernbetjeningen, vil cifferkoden, du har indstillet, måske blive nulstillet til standardindstilling. Indstil den passende cifferkode igen.

Tryk på	Du kan
TV POWER	tænde eller slukke for TV'et.
AV	Skift TV'ets indgangskilde mellem TV og andre indgangskilder.
PR +/-	Scanne op eller ned igennem lagrede kanaler.
VOL +/-	justere lydstyrken på TV'et.
MUTE	Slukker (OFF) midlertidigt for lyden på TV'et; tryk igen på knappen for at få lyden tilbage.

Bemærk:

Afhængig af den tilsluttede enhed kan du muligvis ikke kontrollere TV'et ved brug af nogle af knapperne.

Kodecifre på kontrollerbare TV-apparater

Hvis der er listet mere end én cifferkode, så prøv at indtaste dem én ad gangen, indtil du finder den, der virker med dit TV-apparat.

Fabrikater	Koder
ADMIRAL	137 204
ADYSON	159 219
AKAI	009 010 108 132 133 135 139 140 156 174 175
AKURA	064 086 108 110 155 171
ALBA	009 060 064
ALLSTAR	108
AMSTRAD	006 025 157
AMWAY	108
ANITECH	010 049 108 185 219
ANTECNO	064
ARC EN CIEL	173 179 239
ASA	087 102 108 235 236
ASBERG	185
ASORA	171
ATLANTIC	089 197
AUDIOSONIC	085
AUTOVOX	159 163 197
BANK	232
BEKO	045 085 086 108 250
BESTAR	086
BLAUPUNKT	031 091 092 096 097 098 099 210 253
BONDSTEC	163
BOSCH	210
BRANDT	173 179 225 239
ELECTRONIQUE	
BRIONVEGA	204
BSR	144
BUSH	009 136 139 144 232
CENTURY	165 204
CGE	139 165 210
CIE	025 108 170
CLATRONIC	009 010 064 108 144 149 159 164 165 171 185
CLARIVOX	033
CONDOR	108 149 191
CONIC	219
CONTEC	171 222
CONTINENTAL	173 179 225 239
EDISON	
COSMOS	108
CROSLEY	165 204
CROWN	084 085 086 108 144 171 185
CS-ELECTRONICS	064
DAEWOO	051 108 120 127 170
DANSAI	010 219
DE GRAAF	108 134
DECCA	070 108 159 161 162 184 189 190 206
DECCAVIDEO	108
DUAL	233
DUMONT	204

Fabrikater	Koder
ELBE	058 144 157 160 192 246
ELBIT	108 248
ELECTROVENDA	108
ELEKTRONIKA	108
ELIN	108
ELITE	064 149
ELMAN	144
ELTA	010 171
EMERSON	108 204
ESC	108
ETRON	133
EUROPHON	144 159
EXPERT	089
FENNER	171
FERGUSON	078 079 080 160 182 195 198 199 200 201 202
FINLANDIA	194 195
FINLUX	008 087 102 104 105 107 108 140 144 159 161 174 189 235 236
FIRST-LINE	144
FISHER	086 208 222 233
FORMENTI	108 149
FRABA	108
FRONTECH	136 171 220
FUBA	073 109
FUJITSU GENERAL	088 159 197
FUNAI	010
GALAXIS	108 185
GALERIA	171
GBC	137 144 171
GEC	011 108 129 147 159 189
GELOSO	064 137 144 164 171
GENERAL	171
GENERAL TECHNIC	171
GOLDHAND	159 171
GOLDSTAR	038 050 108 110 136 144 159 163 166 171 191 219 237
GOODMANS	009 064 108 109 110 120 159 170 171
GORENJE	086
GPM	010 064
GRANADA	027 105 108 111 121 134 140 159 162 167 187 194 195 238
GRUNDIG	091 092 093 094 095 097 098 100 101 172 232 238
HCM	010 108 159 171
HIFIVOX	173 179 239
HINARI	010 064 108 133 171
HIT	204

Fabrikater	Koder
HITACHI	011 013 015 017 021 022 023 024 028 029 030 035 039 040 041 048 053 054 055 056 057 120 127 128 129 134 135 140 143 145 147 151 156 159 173 193 219
HYPER	009 159 163 171
ICE	009 010 064 108 171
IMPERIAL	043 049 108 139 144 154 165 255
INGERSOLL	171
INNO HIT	159 189 237
INTERBUY	010
INTERCORD	233
INTERFUNK	108 109 113 130 133 134 135 137 141 146 147 148 165 179 210
INTERVISION	010 086 108 132 144 166
IRRADIO	163 235 237
ITC	144 159
ITS	009 010 064 171
ITT	141 151 186
JVC	009 169
KAIDO	136
KAPSCH	089 147 148 197
KARCHER	084 108
KATHREIN	109
KAWA	009
KENDO	060 108 137 157
KENNEDY	197
KNEISSEL	108
KONKA	009
KORTING	086 204 209
KUBA	233
KUBA ELECTRONIC	233
KURA	134
LENCO	108 170
LG	001(Default) 038 050 108 110 136 144 159 163 166 171 191 219 237
LIESENKOTTER	108 210
LIFETEC	010 064 108 170
LOEWE	109 113 204 205
LOGIK	070 227
LUMA	137 197
LUXOR	102 104 132 133 134 135 138 140 143 145 153 156 174 186 237
M ELECTRONIC	103 104
MAGNADYNE	163 164 204
MAGNAFON	199
MAGNASONIC	108
MARANTZ	108
MARSHAL	064
MATSUI	009 016 025 060 061 062 063 070 108 131 136 152 154 159 171 172

Fabrikater	Koder
MERRIT	132
METZ	047 092 097 098 100 101 108 204 207 254
MITSUBISHI	075 076 077 097 113 204 222 224 240
MIVAR	044 042 159 235
MNARTT	007
MTC	086 109 134
MULTITECH	136 159 171 185
MURPHY	232
NAONIS	137
NECKERMANN	037 059 060 092 098 100 101 108 109 113 115 118 119 134 135 137 143 157 159
NEI	064 108
NIKKAI	219
NIKKO	108
NOBLIKO	232 235
NOGAMATIC	173 179 239
NOKIA	014 019 032 102 103 104 108 132 133 134 135 138 140 141 145 146 147 148 156 174
NORDMENDE	129 173 179 180 181 193 195 225 226 228 239
NORMN	108
NOVA	087
OCEANIC	032 103 104 135 140 156
OKANO	108
ONWA	009 010 064
ORAVA	108
ORBITER	086
ORION	025 059 060 061 062 064 070 108 110 118 219
OSAKE	106
OTTO-VERSAND	002 005 009 014 059 060 081 082 083 085 092 097 098 100 101 108 109 111 113
PAEL	235
PANASONIC	002 003 005 167 168 229
PATHE CINEMA	144
PATHE MARCONI	173 179 225 239
PHILCO	090 108 139 144 148 165 204
PHILIPS	065 066 067 068 069 092 108 109 111 112 114 115 116 119 122 123 124 125 193 212 251 252
PIONEER	193
PRANDONI-PRINCE	137 235
PRIMA	219
PRO VISION	108

Fabrikater	Koder
PROFEX	108 136 171
PROFITRONIC	108
QUELLE	002 010 014 019 025 059 060 072 084 086 087 088 092 097 098 100 101 102 175
RADIOLA	108
RADIOTONE	010 085 108 171
REDIFUSSION	187
REVOX	109
REX	088 089 137 157 158 164 197 246 247
RFT	064 085 135 204
RITAR	138
ROADSTAR	108
ROSITA	171
SABA	079 146 147 173 179 181 193 195 225 226 239
SAISHO	025 060 070 136 159
SAKIO	171
SALORA	019 032 103 104 132 133 134 135 137 138 140 142 143 145 150 156 174 237 241
SAMBERS	235
SAMSUNG	004 010 050 086 108 117 126 171 220 237
SANY	193
SANYO	014 018 019 020 032 034 071 086 087 189 218 221 222 223
SCHNEIDER	009 064 088 108 133 141 159 163 233
SEG	010 064 108 144 159 165 171 185 219
SEI-SINUDYNE	025 108 204 212
SELECO	088 089 137 157 197 222
SENTRA	064 133
SHARP	081 082 083 222
SHINTOM	108
SHINTOSHI	108
SHIVAKI	108
SIAREM	204
SIEMENS	092 096 097 098 100 101 108 210 218 219 221
SIESTA	085
SILVER	010 064
SINGER	108 164 204
SINUDYNE	118 131
SMARAGO	172
SOLAVOX	133
SONOLOR	140 156
SONTEC	108
SONY	072 074 211 212 213 214 215 216 217 222

Fabrikater	Koder
SPECTRA	170
STARLITE	108 171
STARLUX	171
STERN	088 089 137 157 197
SUNSTAR	108 171
SUPERTECH	108 139 152 171
TADISTAR	108
TASHIKO	108 159 218
TEC	108 139 144 159 170 171
TECHLINE	185
TECHNISAT	108 165
TECNISON	108 171
TEKON	171
TELEAVIA	173 178 179 225 239
TELEFUNKEN	079 177 179 181 193 195 200 210
TELEOPTA	171
TELERNT	109
TELETECH	165 171
TELETEXT	115
TELETON	088
TELETON	089 134 159 197
TENSAI	064 108 144 149 171 191
TENSON	171
TESLA	204
THOMSON	052 078 079 134 173 178 179 181 193 195 225 239
THORN	011 014 016 018 026 028 066 072 075 087 097 102 108 116 135 141 145 146 160
THORN-FERGUSON	160 188 200 227
TOSHIBA	012 016 026 036 037 222 232
TOWADA	144 185
TRISTAR	010 064
TRIUMPH	025 219 236
UHER 089	108 109 149 185 197 233
ULTRAVOX	108 164 185 204
UNIVERSUM	174
UNIVOX	204
VESTEL	108
VIDEOSAT	165
VIDEOTON	178 193
VIDEOWAY	230
VISION	108 149
VOXSON	137 204
WALTHAM	178
WATSON	064 108 149 171
WEGA	208 222
WHITE	108 110 149
WESTINGHOUSE	
YOKO	010 064 108 136 144 159 164 170 171
ZANUSSI	137 197
ZENITH	231

Sprogkoder

Brug denne liste for at indkode det sprog, du ønsker til anvendelse i de følgende indledende indstillinger:
Disc Audio, Disc Subtitle, Disc Menu.

Sprog	Kode	Sprog	Kode	Sprog	Kode	Sprog	Kode
Abkhazian	6566	Fiji	7074	Lingala	7678	Singhalesisk	8373
Fjernt	6565	Finsk	7073	Litauisk	7684	Slovakisk	8375
Afrikaans	6570	Fransk	7082	Makedonsk	7775	Slovensk	8376
Albansk	8381	Frisisk	7089	Malagarisk	7771	Somalisk	8379
Amharic	6577	Galisk	7176	Malajisk	7783	Spansk	6983
Arabisk	6582	Georgisk	7565	Malayalam	7776	Sudanesisk	8385
Armensk	7289	Tysk	6869	Maltesisk	7784	Swahili	8387
Assamesisk	6583	Græsk	6976	Maori	7773	Svensk	8386
Aymara	6588	Grønlandsk	7576	Marathi	7782	Tagalog	8476
Aserbajansk	6590	Guaransk	7178	Moldovisk	7779	Tajik	8471
Bashkir	6665	Gujarati	7185	Mongolsk	7778	Tamilsk	8465
Baskisk	6985	Hausa	7265	Nauru	7865	Tatar	8484
Bengalsk ; Bangla	6678	Hebraisk	7387	Nepalesisk	7869	Telugu	8469
Bhutansk	6890	Hindi	7273	Norsk	7879	Thailandsk	8472
Bihari	6672	Ungarsk	7285	Oriya	7982	Tibetansk	6679
Bretonsk	6682	Islandsk	7383	Panjabi	8065	Tigrinya	8473
Bulgarsk	6671	Indonesisk	7378	Pashto, pushto	8083	Tonga	8479
Burmesisk	7789	Interlingua	7365	Persisk	7065	Tyrkisk	8482
Byelorussian	6669	Irsk	7165	Polsk	8076	Turkmensk	8475
Cambodiansk	7577	Italiensk	7384	Portugisisk	8084	Twi	8487
Catalansk	6765	Japansk	7465	Quechua	8185	Ukrainsk	8575
Kinesisk	9072	Javanesisk	7487	Rhaeto-Romansk	8277	Urdu	8582
Korsikansk	6779	Kannada	7578	Rumænsk	8279	Uzbekisk	8590
Kroatisk	7282	Kashmirisk	7583	Russisk	8285	Vietnamesisk	8673
Tjekkisk	6783	Kazakh	7575	Samoisk	8377	Volapük	8679
Dansk	6865	Kirghisisk	7589	Sanskrit	8365	Valisisk	6789
Hollandsk	7876	Koreansk	7579	Skotsk Gælisk	7168	Wolof	8779
Engelsk	6978	Kurdisk	7585	Serbisk	8382	Xhosa	8872
Esperanto	6979	Laotisk	7679	Serbokroatisk	8372	Yiddish	7473
Estisk	6984	Latin	7665	Shona	8378	Yoruba	8979
Færøsk	7079	Lettisk	7686	Sindhi	8368	Zulusprog	9085

Områdekoder

Vælg en områdekode fra denne liste.

Område	Kode	Område	Kode	Område	Kode	Område	Kode
Afghanistan	AF	Etiopien	ET	Malaysia	MY	Saudi-Arabien	SA
Argentina	AR	Fiji	FJ	Maldiverne	MV	Senegal	SN
Australien	AU	Finland	FI	Mexico	MX	Singapore	SG
Østrig	AT	Frankrig	FR	Monaco	MC	Slovakiske Republik	SK
Belgien	BE	Tyskland	DE	Mongoliet	MN	Slovenien	SI
Bhutan	BT	Storbritannien	GB	Marokko	MA	Sydafrika	ZA
Bolivia	BO	Grækenland	GR	Nepal	NP	Sydkorea	KR
Brasilien	BR	Grønland	GL	Nederlandene	NL	Spanien	ES
Cambodia	KH	Heard- og McDonald- øerne	HM	Hollandske Antiller	AN	Sri Lanka	LK
Canada	CA	Hong Kong	HK	New Zealand	NZ	Sverige	SE
Chile	CL	Ungarn	HU	Nigeria	NG	Schweiz	CH
Kina	CN	Indien	IN	Norge	NO	Taiwan	TW
Colombia	CO	Indonesien	ID	Oman	OM	Thailand	TH
Congo	CG	Israel	IL	Pakistan	PK	Tyrkiet	TR
Costa Rica	CR	Italien	IT	Panama	PA	Uganda	UG
Kroatien	HR	Jamaica	JM	Paraguay	PY	Ukraine	UA
Tjekkiske Republik	CZ	Japan	JP	Filippinerne	PH	USA	US
Danmark	DK	Kenya	KE	Polen	PL	Uruguay	UY
Ecuador	EC	Kuwait	KW	Portugal	PT	Uzbekistan	UZ
Egypten	EG	Libyen	LY	Rumænien	RO	Vietnam	VN
El Salvador	SV	Luxembourg	LU	Russiske Føderation	RU	Zimbabwe	ZW

Fejlfinding

Symptom	Mulig årsag	Afhjælpning
Ingen strøm.	<ul style="list-style-type: none"> Strømkablet er ikke tilsluttet. 	<ul style="list-style-type: none"> Sørg for, at strømledningen er sat ordentligt ind i stikkontakten.
Der er tændt for strømmen, men afspilleren virker ikke.	<ul style="list-style-type: none"> Der er ikke isat en disk. 	<ul style="list-style-type: none"> Isæt en disk. (Kontrollér, at diskindikatoren i displayet lyser).
Intet billede.	<ul style="list-style-type: none"> TV'et er ikke indstillet til at modtage DVD-signalet. 	<ul style="list-style-type: none"> Vælg det korrekte videosignal på TV'et.
	<ul style="list-style-type: none"> Videokablet er ikke korrekt tilsluttet. 	<ul style="list-style-type: none"> Sæt videokablet ordentligt i.
	<ul style="list-style-type: none"> Den valgte opløsning er ikke kompatibel med TV'et. 	<ul style="list-style-type: none"> Vælg en anden opløsning ved brug af knappen RESOLUTION (opløsning).
Ingen lyd.	<ul style="list-style-type: none"> Det udstyr, der er tilsluttet med lyd-kablet, er ikke indstillet til at modtage signalet. 	<ul style="list-style-type: none"> Vælg den korrekte lyd-signalindstilling for lydanlægget, så du kan lytte til lyden fra afspilleren.
	<ul style="list-style-type: none"> Strømmen til udstyret, der er tilsluttet med audio-kablet, er afbrudt. 	<ul style="list-style-type: none"> Tænd for udstyret, som lyd-kablet er koblet til.
	<ul style="list-style-type: none"> Valgmulighederne for [Audio] er indstillet på den forkerte position. 	<ul style="list-style-type: none"> Indstil valgmuligheden [Audio] i den korrekte position, og tænd så igen for DVD-afspilleren ved at trykke på POWER.
Afspilleren begynder ikke afspilning.	<ul style="list-style-type: none"> Der er isat en uafspillelig disk. 	<ul style="list-style-type: none"> Isæt en disk, der kan afspilles. (Kontrollér disktype og regionalkode).
	<ul style="list-style-type: none"> Bedømmelsesniveauet er indstillet. 	<ul style="list-style-type: none"> Ændr bedømmelsesniveauet.
Fjernbetjeningen fungerer ikke korrekt.	<ul style="list-style-type: none"> Fjernbetjeningen er ikke rettet mod sensoren på afspilleren. 	<ul style="list-style-type: none"> Ret fjernbetjeningen mod sensoren på afspilleren.
	<ul style="list-style-type: none"> Fjernbetjeningen er for langt fra afspilleren. 	<ul style="list-style-type: none"> Anvend fjernbetjeningen tættere på afspilleren.

Vedligeholdelse og service

Gennemlæs informationen i dette kapitel, før du kontakter en tekniker.

Håndtering af enheden

Når enheden sendes

Gem den originale forsendelses-kasse og indpakningsmaterialet.

Hvis du har brug for at sende enheden, så pak den ind, som den oprindeligt var indpakket fra fabrikken, for at opnå den bedste beskyttelse.

For at holde de udvendige overflader rene

Brug den medfølgende klud til rengøring af afspillerens overflader.

- Brug ikke flygtige væsker som f.eks. insektspray nær DVD-enheden.
- Hvis du trykker hårdt under aftørringen, kan det skade overfladen.
- Efterlad ikke gummi- eller plasticprodukter i kontakt med enheden i længere tid, da de efterlader mærker på overfladen.

Rengøring af enheden

Brug en blød tør klud til at rengøre afspilleren med. Hvis overfladen er meget snavset, kan du bruge en blød klud, der er fugtet med et mildt opvaskemiddel.

Brug ikke stærke midler som f.eks. alkohol, benzin eller fortynder, da disse kan beskadige enhedens overflade.

Vedligeholdelse af enheden

Enheden er et højteknologisk præcisionsapparat. Hvis den optiske pickup-linse og disk-motorens dele er snavsede eller slidte, kan det forringe billedkvaliteten.

Afhængigt af omgivelserne hvor enheden anvendes, anbefales kontrol og vedligeholdelse efter hver 1000 timers brug.

Kontakt den nærmeste autoriserede forhandler for at få yderligere information.

Specifikationer

Generelt

Krav til strømforsyning:	AC 200-240V, 50/60Hz
Strømforbrug:	30W
Dimensioner (B x H x D):	Ca. 430 x 79 x 250 mm (17 x 3,1 x 9,9 tommer) uden fod
Nettovægt (ca.):	4,1 kg (9,1 pund)
Driftstemperatur:	41 °F til 95 °F (5 °C til 35 °C)
Fugtighed ved drift:	5 % til 90 %

Udgange

VIDEO UD:	1,0 V (p-p), 75 Ω, negativ synk., RCA jack-stik x 1
KOMPONENT VIDEO UD:	(Y)1,0 V (p-p), 75 Ω, negativ synk., RCA jack-stik x 1 (Pb)/(Pr) 0.7 V (p-p), 75 Ω, RCA jack x 2
HDMI OUT (video/audio):	19 pin (HDMI standard, Type A)
ANALOG AUDIO OUT:	2KAN: 2.0 Vrms (1 KHz, 0 dB), 600 Ω, RCA jack-stik (V, H) x 1 6KAN: 2.0 Vrms (1 KHz, 0 dB), 600 Ω, RCA jack-stik x 6
DIGITAL UD (COAXIAL):	0,5 V (p-p), 75 Ω, RCA jack-stik x 1
OPTICAL OUT (OPTISK):	3 V (p-p), Optisk jack-stik x 1

System

Laser:	Halvleder laser, bølgelængde: 405nm / 650 nm
Signalsystem:	Standard PAL/NTSC Farve TV system
Frekvensrespons:	8 Hz til 44 kHz (96 kHz Sampling) 8 Hz til 22 kHz (48 kHz Sampling)
Signal-til-støj-forhold:	Over 100 dB (kun ANALOG OUT-stik)
Harmonisk forvrængning:	Mindre end 0,008%
Dynamisk interval:	Mere end 95 dB
Tilbehør:	HDMI-kabel (1) Video-kabel (1) Audio-kabel (1) Fjernbetjening (1) Batterier (2) Klud til rengøring af afspillerens overflader (1)

Bemærk: Design og specifikationer kan ændres uden forudgående varsel.

Lydudgangsspecifikationer for Super Multi Blue afspiller

Disk/format		Indstilling		Analog udgang		Digital (SPDIF/HDMI)	
		2ch	5.1ch	PCM	Bitstream* ¹		
BD-ROM	Dolby Digital	2ch	5.1ch	2ch PCM	Dolby Digital		
	Dolby Digital Plus	2ch	5.1ch	2ch PCM	Dolby Digital 5.1* ²		
	Dolby TrueHD	2ch	5.1ch	2ch PCM	Dolby Digital 5.1* ³		
	DTS	2ch	5.1ch	2ch PCM	DTS		
	DTS-HD	2ch	5.1ch	2ch PCM	DTS* ⁴		
	Linear PCM 2ch	2ch	2ch	2ch PCM	2ch PCM		
	Linear PCM 5.1ch	2ch	5.1ch	2ch PCM	2ch PCM		
	Linear PCM 7.1ch	2ch	5.1ch	2ch PCM	2ch PCM		
HD DVD	Dolby Digital	2ch	5.1ch	2ch PCM	Dolby Digital		
	Dolby Digital Plus	2ch	5.1ch	2ch PCM	Dolby Digital 5.1* ²		
	Dolby TrueHD	2ch	2ch	2ch PCM	2ch PCM		
	DTS	2ch	5.1ch	2ch PCM	DTS		
	DTS-HD	2ch	5.1ch	2ch PCM	DTS* ⁴		
	Linear PCM 2ch	2ch	2ch	2ch PCM	2ch PCM		
	Linear PCM 5.1ch	2ch	5.1ch	2ch PCM	2ch PCM		
	Linear PCM 7.1ch	2ch	5.1ch	2ch PCM	2ch PCM		
DVD Video	Dolby Digital	2ch	5.1ch	2ch PCM	Dolby Digital		
	DTS	2ch	5.1ch	2ch PCM	DTS		
	Linear PCM	2ch	2ch* ⁵	2ch PCM	2ch PCM		
	MPEG	2ch	2ch	2ch PCM	2ch PCM		

*1: I tilfælde af Bitstream-mode er interaktiv og sekundær lyd ikke inkluderet i udgangs-bitstream. (Kun primær lyd-stream)

*2: DD+5. Kun 5.1kan kernestrøm

*3: Kun Dolby Digital 5.1 delstrøm

*4: DTS-HD Kun 1kan kernestrøm

*5: Hvis kildelyden er 5.1 eller 7.1 kanaler, er specifikationen for udgangsslydkanalerne 5.1.

Bemærkninger:

- På nogle diske kan du kun ændre audiovalg på diskmenuen. Hvis dette er tilfældet, skal du trykke på knappen POP UP eller DISC MENU og vælge det relevante sprog fra valgene på diskmenuen.
- Når du tænder for afspilleren eller sætter en ny disk i, går afspilleren tilbage til den oprindelige standardindstilling. Afhængig af disken, kan disken have en specifik type audio.
- Straks efter at du har skiftet lyd, kan der forekomme en midlertidig forskel mellem visningen og den faktiske lyd.

Meddelelse om åben kilde software

Følgende GPL implementerbare og LGPL/MPL biblioteker, der er anvendt i dette produkt, er GPL/LGPL/MPL licensaftaler:

GPL IMPLEMENTERBARE:

Linux kernel 2.4.25
Busybox
Bash
e2fsprogs

LGPL BIBLIOTEKER:

libuClibc.so
libstdc++.so
libdirectfb.so
libavcodec.so
libavformat.so
libiconv.so
libgcrypt.so
libgnutls.so
libpgg-error.so

MPL BIBLIOTEKER:

libcairo.so

LG Electronics tilbyder at skaffe dig en kildekode på CD-ROM til et gebyr, der dækker udgiften til denne distribution så som udgifter til medier, forsendelse og håndtering. Send en anmodning til LG Electronics på: smbp_opensource@lge.com

Dette tilbud gælder i en periode på tre (3) år fra distributionsdatoen på dette produkt fra LG Electronics.

Du kan hente en kopi af GPL, LGPL og MPL licenserne på adressen <http://us.lge.com>.

Dele af denne software er copyright ©2003 The FreeType Project (www.freetype.org).
Alle rettigheder forbeholdt.

Modulet libjpeg.so, der er anvendt i dette produkt, tilhører Independent JPEG Group.

© copyright 1991-1998, Thomas G. Lane. All rights reserved.

Dette produkt omfatter software udviklet af University of California, Berkeley og deres bidragydere.

Kundesupport

Hvis du ønsker den nyeste software til denne afspiller (hvis der foreligger opdateringer), kan du gå ind på adressen <http://nl.lgservice.com> (<http://be.lgservice.com>, <http://lu.lgservice.com>)

Sådan nulstilles afspilleren

Hvis du observerer nogen som helst af følgende symptomer...

- Afspilleren er tilsluttet, men der kan hverken tændes eller slukkes for strømmen.
- Displayet virker ikke.
- Afspilleren fungerer ikke normalt.

Du kan nulstille afspilleren på følgende måde:

- Tryk på knappen POWER og hold den nedtrykket i mere end fem sekunder. Dette tvinger afspilleren til at slukkes. Tryk igen på knappen POWER for at tænde for afspilleren igen.
- Tag stikket til strømkablet ud og sæt det i igen efter mere end fem sekunder.