



# Super Multi Blue-spelare

## BRUKSANVISNING

MODELL : BH100



HD DVD

Innan du ansluter, startar eller gör några inställningar av produkten läs igenom hela den här bruksanvisningen noggrant.





**VAR FÖRSIKTIG**  
RISK FÖR ELEKTRISKA  
STÖTAR - ÖPPNA INTE



**WARNING: FÖR ATT MINSKA RISKEN FÖR ELEKTRISKA STÖTAR TAG INTE BORT NÅGRA PANELER (INTE HELLER BAKSIDAN). ENHETEN INNEHÅLLER INGA SERVICEBARA DELAR LÅT KVALIFICERAD SERVICEPERSONAL UTFÖRA ALLA SERVICE.**



Denna åskblixtnote med ett pilhuvud i en liksidig triangel avser att varna användaren för att det finns isolerad farlig spänning inuti produktens hölje som kan vara tillräckligt stor för att utgöra en risk för människor att få elektriska stötar.



Utropstecknet inom en liksidig triangel avser att uppmärksamma användaren på att det finns viktiga drifts- och underhålls- (service-) anvisningar i den litteratur som medföljer produkten.

**WARNING: FÖR ATT MINSKA RISKEN FÖR BRAND ELLER ELEKTRISKA STÖTAR, UTSÄTT INTE DENNA APPARAT FÖR REGN ELLER FUKT.**

**WARNING:** Installera inte denna utrustningen i ett begränsat utrymme, t ex en bokhylla eller liknande.

**WARNING:**

Blockera inte några ventilationshål. Installera enligt tillverkarens anvisningar.

Hål och öppningar i höljet är avsedda för ventilation, för att säkerställa tillförlitlig användning av produkten och för att skydda den från överhettning.

Öppningarna får aldrig blockeras genom att man placerar produkten på en säng, soffa, matta eller liknande yta. Produkten får aldrig byggas in, t ex i en bokhylla eller stativ om inte riktig ventilation tillhandahålls och tillverkarens anvisningar följs.

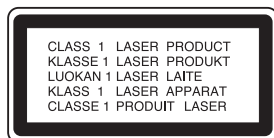

**WARNING! : KLASSE 3B, SYNLIGA OCH OSYNLIGA LASERSTRÅLAR AVGES NÅR ENHETEN ÖPPNAS OCH SPÄRRARNA FORCERAS, UNDVIK ATT UTSÄTTAS FÖR STRÅLEN.**

**WARNING:**

Denna produkt använder ett lasersystem.

För att garantera säker användning av produkten, läs denna bruksanvisning noggrant och behåll den för framtida bruk. Kontakta en auktoriserad serviceverkstad om apparaten skulle behöva underhåll.

Användning av kontroller, justeringar eller utförande av annorlunda procedurer än de som specificeras här kan resultera i exponering för farlig strålning.

För att undvika direkt exponering för laserstrålen, försök aldrig öppna ytterhöljet. Synlig laserstrålning när apparaten öppnas. **TITTA INTE IN I STRÅLEN.**

**VIKTIGT:** Apparaten får inte utsättas för vatten (droppar eller stänk) och inga vätskefyllda föremål, som till exempel vasar, får placeras på apparaten.

**VIKTIGT angående elkabeln**

**De flesta apparater behöver anslutas till en separat krets.**

Det innebär en enda utgångskrets som endast driver den apparaten och inte har några andra utgångs- eller förgreningskretsar. Läs specifikationssidan i den här bruksanvisningen för säkerhets skull.

Överbelasta inte vägguttag. Överbelastade vägguttag, lösa eller skadade vägguttag, förlängningsladdar, nötta elkablar eller skadad eller sprucken ledningsisolering är farliga. Alla dessa problem kan leda till elektriska stötar och eldsvåda. Undersök regelbundet produktens kabel. Om det finns några tecken på skada eller försämring kopplar du ur den, slutar använda apparaten och låter en behörig servicetekniker byta kabeln med en exakt likadan reservdel.

Skydda elkabeln från fysisk eller mekaniska skada som vridning, böjning och klämning (till exempel i en dörr eller för att någon går på den). Var särskilt aktsam om kontakter, vägguttag och den punkt där sladden kommer ut ur apparaten.

För att koppla bort enheten från nätström, dra ut nätsladdskontakten. Se till att kontakten är lättåtkomlig på den plats där du installerar produkten.



**Kassering av din gamla apparat**

1. När den här symbolen med en överkryssad soptunna på hjul sitter på en produkt innebär det att den regleras av European Directive 2002/96/EC.
2. Alla elektriska och elektroniska produkter bör kasseras via andra vägar än de som finns för hushållsavfall, helst via för ändamålet avsedda uppsamlingsanläggningar som myndigheterna utser.
3. Om du kasserar din gamla apparat på rätt sätt så bidrar du till att förhindra negativa konsekvenser för miljön och människors hälsa.
4. Mer detaljerad information om kassering av din gamla apparat kan du få av kommunen, renhållningsverket eller den butik där du köpte produkten.



**Den här produkten har tillverkats enligt bestämmelserna i EEC-direktiv 89/336/EEC, 93/68/EEC och 2006/95/EC.**

## Innehållsförteckning

<b>Inledning</b> .....	<b>4-10</b>
Om symboldisplayen Ø .....	4
Symboler som används i den här bruksanvisningen .....	4
Om skivorna .....	4
Kondens .....	4
Skivor som kan spelas .....	5
Regionskod .....	5
Om Copyrights .....	5
Egenskaper för BD-ROM-skiva .....	6
Egenskaper för HD DVD-skivor .....	7
Kompatibilitetsanmärkingar .....	7
Vissa systemkrav .....	7
Viktigt att observera om färg-TV-system .....	7
Frontpanel .....	8
Displayfönster .....	9
Fjärrkontroll .....	10
<b>Installation och inställning</b> .....	<b>11-19</b>
Bakpanel .....	11
HDMI-anslutning .....	12
Anslutningar till din TV .....	13
Ansluta till en förstärkare .....	14
Ställa in upplösning .....	15
De första inställningarna .....	16
- Allmän användning .....	16
- Skärmmenyn (Display) .....	16
- Språkmyn (Language) .....	17
- Ljudmenyn (Audio) .....	17-18
- Barnläsmenyn (Lock) .....	19
- Övrigt-menyn (Others) .....	19
<b>Användning</b> .....	<b>20-22</b>
Allmänna uppspelningsfunktioner .....	20
Om en skärmbild med skivmeny visas .....	21
Tidssökning .....	21
Märkessökning .....	21
Använda färgknappar .....	21
Visa skivinformation på skärmen .....	21
Specialfunktioner för HD DVD-skivor .....	22
- HD DVD-skivor med två format .....	22
- Använda HD DVD med HDi-egenskaper .....	22
- Funktion för flera titellistor .....	22
Specialfunktioner för BD-ROM-skivor .....	22
- BD-hybridiskivor .....	22
<b>Referens</b> .....	<b>23-30</b>
Styra en LG TV med den medföljande universalfjärrkontrollen ...	23
Styra andra TV-apparater med universalfjärrkontrollen .....	23
Koder för TV-apparater som kan styras .....	24-25
Språkkoder .....	26
Landskoder .....	26
Felsökning .....	27
Underhåll och service .....	27
Specifikationer .....	28
Ljusspecifikationer för Super Multi Blue-spelare .....	29
Anmärkning om program med öppen källkod (open source-programvara) .....	30
Kundstöd .....	30

# Inledning

För att säkerställa att du använder produkten på rätt sätt, ska du läsa bruksanvisningen noga och spara den som framtida referens.

Den här bruksanvisningen ger information om användning och underhåll av din spelare. Om du behöver lämna in apparaten på service, kontakta en auktoriserad reparatör.

## Om symboldisplayen

“  ” kan visas på TV:n under användning och indikerar att funktionen som beskrivs i bruksanvisningen inte är tillgänglig för det specifika mediet.

## Symboler som används i den här bruksanvisningen

### **Observera:**

Avser att uppmärksamma dig på speciell information eller speciella drifttegenskaper.

### **Tips:**

Anger att det är ett tips eller annan information för att göra uppgiften lättare.

Ett avsnitt vars titel har en av följande symboler är endast tillämplig för skivor som representeras av symbolen.

**BD** BD-ROM-skiva

**HD DVD** HD DVD-romskiva

**DVD** DVD Video-skiva

Tillverkad med licens från Dolby Laboratories. “Dolby”, “Pro Logic” och den dubbla D-symbolen är varumärken tillhörande Dolby Laboratories.

DTS och DTS Digital Surround är varumärken tillhörande Digital Theater Systems, Inc.

## Om skivorna

### **Skötsel av skivorna**

Rör inte skivans uppspelningssida. Håll skivan i dess kanter så att den inte får några fingeravtryck. Sätt aldrig papper eller tejp på skivan.

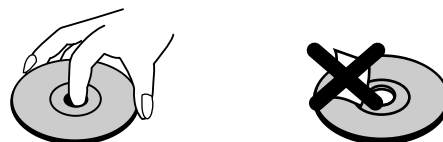

### **Förvaring av skivor**

När du har spelat en skiva, placera den i sitt fodral. Lämna inte skivorna i direkt solljus eller på varma platser och lämna dem aldrig i en parkerad bil som står i solen.

### **Rengöring av skivor**

Fingeravtryck och damm på skivorna kan göra att bild- och ljudkvaliteten försämras. Innan du börjar spela skivan rengör den med en ren trasa. Torka av skivan från mitten och utåt.

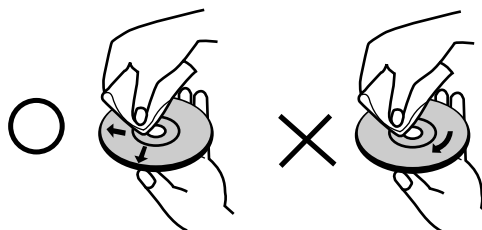

Använd inte starka lösningsmedel som till exempel alkohol, bensen, thinner, rengöringsmedel som säljs i butikerna eller antistatiska sprayer som är avsedda för äldre vinylskivor.

## Kondens

Använd aldrig den här produkten omedelbart efter att du tagit in den från en kall plats till en varm. Låt den vara under två till tre timmar utan att använda den. Om du använder produkten under dessa förhållanden kan skivor och interna delar skadas.

## Skivor som kan spelas



### BD-ROM

Skivor som till exempel innehåller filmer som kan köpas eller hyras

### HD DVD-skiva

Den här enheten stödjer till fullo standard Blu-ray-skivor och kan spela upp ljud-/bildinnehåll med high definition från HD DVD-skivor. Enheten stödjer inte interaktiva HDi-funktioner som finns på många HD DVD-skivor.



### DVD-VIDEO (8-cm/12-cm skiva)

Skivor som till exempel innehåller filmer som kan köpas eller hyras



### DVD-R (8-cm/12-cm skiva)

Videoläge och endast avslutade



### DVD-RW (8-cm/12-cm skiva)

Videoläge och endast avslutade



### DVD+R

Endast videoläge  
Stödjer även skivor med dubbla lager



### DVD+RW

Endast videoläge

### Observera:

- Beroende på inspelningsutrustningens skick eller själva DVD±R/RW-skivan, kan vissa DVD±R/±RW-skivor inte spelas på enheten.
- Fäst inte något märke eller någon etikett på endera sidan (sidan med text eller den inspelade sidan) av skivan.
- Använd inte oregelbundet formade skivor (t ex hjärtformade eller åttakantiga). Om du gör det kan det orsaka fel.
- Vissa inspelade DVD±R/RW-skivor kan eventuellt inte spelas upp beroende på inspelningsprogrammet och om skivan har avslutats.
- DVD±R/RW-skivor som spelats in på en dator eller en DVD-inspelare kan eventuellt inte spelas upp om skivan är skadad eller smutsig, eller om det finns smuts eller kondens på spelarens lins.
- Om du spelar in en skiva med en dator, även om den spelas in med ett kompatibelt format, finns det fall där den inte kan spelas upp på grund av inställningarna för programmet som används för att skapa skivan. (För mer information kontaktar du utgivaren av programmet.)

## Regionskod

Dessa regionkoder måste överensstämja för att det ska gå att spela skivan. Om koderna inte överensstämmer går det inte att spela skivan. Regionnumret för denna spelare finns på spelarens baksida.



DVD-Video



BD-ROM

## Om Copyrights

- Eftersom AACs (Advanced Access Content System) är godkänt som ett system för innehållsskydd för BD- och HD DVD-format, på samma sätt som CSS (Content Scramble System) för DVD-formatet, finns vissa begränsningar vad gäller uppspelning, utmatning av analog signal osv. för AACs-skyddat innehåll. Funktionerna för enheten och begränsningar för enheten kan variera beroende på när du köpte den, eftersom begränsningarna kan ha antagits och/eller ändrats av AACs efter att denna enhet tillverkades. BD-ROM-märket och BD+ används dessutom som system för skydd av innehåll för BD-format, vilket lägger till vissa begränsningar inklusive uppselningsbegränsningar för innehåll med BD-ROM-märke och/eller BD+. För att få ytterligare information om AACs, BD-ROM-märke eller BD+ på den här enheten kontaktar du LGs kundservicecenter.
- Många HD DVD-/BD-ROM-/DVD-skivor är kodade med kopieringsskydd. På grund av detta, ska du endast ansluta spelaren direkt till TV:n, inte via en videobandspelare. Om du ansluter till en videobandspelare förvrängs bilden från kopieringsskyddade skivor.
- Den här produkten innehåller teknik för copyrightskydd som är skyddad av vissa patent i USA och andra immateriella äganderättigheter som tillhör Macrovision Corporation och andra ägare av rättigheter. Användning av denna teknik för copyrightskydd måste godkännas av Macrovision Corporation och är avsedd för användning i hemmet och andra begränsade visningar, om inte annat har godkänts av Macrovision Corporation. Omvänd ingenjörskonst (reverse engineering) eller isärtagning är förbjudet.
- Under copyrightlagar i USA och andra länder är icke-auktoriserad inspelning, användning, visning, distribution eller ombearbetning av TV-program, videoband, HD DVD-skivor, BD-ROM-skivor, DVD-skivor, CD-skivor och annat material inte tillåtet och kan innebära att du blir skadeståndsskyldig enligt civil- eller straffrätt.

## Egenskaper för BD-ROM-skiva

BD-ROM-skivor kan lagra 25 GB (ett lager) eller 50 GB (dubbla lager) en skiva med en sida – cirka 5 till 10 gånger kapaciteten för en DVD-skiva.

BD-ROM-skivor stödjer även den högsta kvaliteten för HD-video som finns tillgängligt i industrin (upp till 1920 x 1080) – Stor kapacitet innebär ingen kompromiss med bildkvalitet. En BD-ROM-skiva har dessutom samma välkända storlek och utseende som en DVD-skiva.

- Följande egenskaper för BD-ROM-skivor beror på skivan och varierar.
- Utseende och navigering bland funktioner varierar också från en skiva till en annan.
- Alla skivor har inte egenskaperna som beskrivs nedan.
- BD-ROM, hybridiskivor har både BD-ROM- och DVD-skikt på en sida. Eftersom denna typ av skiva har en teknik som håller på att utvecklas, fungerar eventuellt inte sådana skivor på rätt sätt i den här spelaren.

### Video-codec

BD-ROM-formatet för filmdistribution stödjer tre mycket avancerade video-codec, inklusive MPEG-2, MPEG4 AVC (H.264) och SMPTE VC1.

HD-videoupplösningar finns också tillgängliga:

- 1920 x 1080 HD
- 1280 x 720 HD

### För HD-uppspelning (high definition)

För att visa HD-innehåll från BD-ROM-skivor behöver du en HDTV. Vissa skivor kan erfordra HDMI OUT för att du ska kunna visa HD-innehåll.

Det kan finnas begränsningar för att visa HD-innehåll från BD-ROM-skivor beroende på TV:ns upplösning.

### Grafiska plan

Två individuella, grafiska plan (skikt) med full HD-upplösning (1920x1080) är tillgängliga, ovanpå HD-videoskiktet. Ett skikt är tilldelat till videorelaterade, ramnoggrann grafik (t ex textremsor) och det andra skiktet är tilldelat till interaktiva grafiska element, t ex knappar eller menyer. För båda skikten kan det finnas olika svep-, tonings- och rullningseffekter tillgängliga.



Grafikplan

HD Video

### Menygrafik

Stödjer grafik och animering med 256-färgs fullupplösning och överträffar därmed i hög grad egenskaperna för DVD-Video. Alternativ kan visas och tas bort under uppspelning av video.

### Menyljud

När du markerar eller väljer ett menyalternativ, kan ljud höras som t ex en knapptryckning eller en kommentar som förklarar det markerade menyalternativet.

### Flersides-/popup-menyer

Med DVD-Video avbryts uppspelningen varje gång en ny menyskärm visas. På grund av BD-ROM-skivans förmåga att förinläsa information från skivan utan att avbryta uppspelningen, kan en meny bestå av flera sidor.

Du kan bläddra genom menysidorna eller välja andra menyvägar medan ljud och bild fortsätter att spelas upp i bakgrunden.

### Interaktivitet

Vissa BD-ROM-skivor kan innehålla animerade menyer och/eller småspel.

### Bildspel som går att bläddra i

Med BD-ROM-skivor kan du bläddra igenom olika stillbilder medan ljudet fortsätter att spelas upp.

### Undertext

Beroende på vad som finns på BD-ROM-skivan kan du välja olika teckensnitt, storlekar och färger för en del undertexter. Undertexter kan även vara animerade, rullas eller tonas in och ut.

### BD-Java interaktiv funktion

Spelaren stödjer JAVA-innehåll på BD-ROM-skivan.

### Kompatibilitet för BD-ROM-skiva

BD-ROM-skivor är ett nytt format som fortsätter utvecklas. Således kan det förekomma kompatibilitetsproblem mellan skivor i nya och befintliga format. Alla skivor är inte kompatibla och alla skivor kan inte spelas upp.

För ytterligare information hänvisas till avsnittet om överensstämmelse och kompatibilitet i denna bruksanvisning. Om du stöter på kompatibilitetsproblem kontaktar du LGs kundservicecenter. Denna spelare stödjer endast BD-ROM profil 1 version 1.0.

## Egenskaper för HD DVD-skivor

HD DVD-videoskivor är skivor med hög täthet och hög kapacitet.

- Det finns två typer av HD DVD-skivor, en har standardinnehåll och den andra har avancerat innehåll. Skivor med standardinnehåll är en ren utökning av DVD Video. Skivor med avancerat innehåll omfattar mera interaktivitet utöver utökningen av ljud och video som finns på standardskivor.
- Standarden för HD DVD-skivor är godkända av DVD-forumet.
- HD DVD (ett skikt): Maximal kapacitet på 15 GB  
HD DVD (dubbla skikt): Maximal kapacitet på 30 GB  
En skiva med ett lager och en sida (15 GB) har en kapacitet på maximalt 8 timmar med 1125-linjers HD-bild (high definition), cirka maximalt 48 timmar med 525-linjers SD-bild (standard definition) (beroende på bithastigheten för förinspelat innehåll).
- HD DVD-skivor med två format har både HD DVD- och DVD-skikt på en sida. Kombinerade HD DVD- och DVD-skivor har HD DVD-material på en sida och standard DVD-material på den andra sidan. Eftersom denna typ av skivor utnyttjar en teknik som håller på att utvecklas, fungerar eventuellt inte sådana skivor på rätt sätt i den här spelaren.
- En del titlar kan spelas upp med svarta bårder som vid brevlådeformat eftersom titeln är inspelad med bårder av den som tillhandahåller innehållet.
- Den här enheten stödjer till fullo standard Blu-ray-skivor och kan spela upp ljud-/bildinnehåll med high definition från HD DVD-skivor. Enheten stödjer inte interaktiva HDi-funktioner som finns på många HD DVD-skivor.

## Kompatibilitetsanmärkningar

- Eftersom BD-ROM och HD DVD är ett nytt format, är möjligt att det finns problem med vissa skivor, digitala anslutningar och annan kompatibilitet. Om du får på kompatibilitetsproblem kontaktar du LGs kundservicecenter.
- För att visa HD-innehåll och omvandla standard DVD-innehåll uppåt kan du behöva en HDMI-ingång eller en DVI-ingång med HDCP på den visningsenheten som du använder.
- Vissa BD-ROM-, HD DVD- och DVD-skivor kan begränsa användningen av vissa kommandon eller funktioner.
- Egenskaperna för Dolby Digital Plus och DTS-HD (endast DTS) är begränsad till 6 kanaler (5.1).

## Vissa systemkrav

För uppspelning av HD-video (high definition):

- HD-skärm med COMPONENT- eller HDMI-ingångar.
- BD-ROM- eller HD DVD-skivor med HD-innehåll.
- Skärmen måste ha DVI-ingång med HDMI eller HDCP för en del innehåll (enligt vad som anges av skivans tillverkare).
- För att omvandla en DVD-skiva med SD-format uppåt, måste du ha en DVI-ingång med HDMI eller HDCP på visningsenheten om innehållet är kopieringsskyddat.

För flerkanalig ljuduppspelning med Dolby® Digital Plus och DTS-HD:

- A/V-receiver eller kombinerad processor/förstärkare med 5.1-kanals analog ingång
- Huvud-, mitt- och surroundhögtalare samt subwoofer enligt vad som krävs för valt format.

## Viktigt att observera om färg-TV-system

Denna spelare använder olika färgsystem beroende på skivan som spelas.

Om t ex spelaren spelar upp en skiva som spelats in med NTSC-färgsystemet avges bilden som en NTSC-signal.

Endast en TV som klarar flera färgsystem kan ta emot alla signaler som avges från spelaren.

### Obs!

- Om du har en TV som använder PAL-färgsystemet visas bilden förvrängd om du spelar skivor inspelade i NTSC.
- En TV som klarar flera färgsystem ändrar automatiskt färgsystemet beroende på vilken signal som inmatas. Om färgsystemet inte ändras automatiskt stänger du av TV:n och sätter på den för att visa normala bilder.
- Om du försöker spela in NTSC-signaler från spelaren med din inspelare, kanske inte inspelaren spelar in signalen på rätt sätt.

## Frontpanel

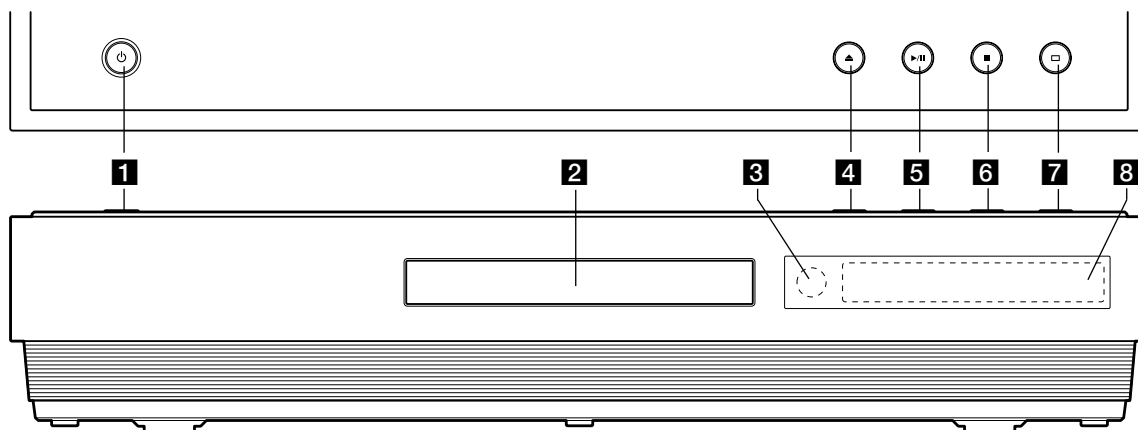

### **1** Strömbrytare

Slår på och stänger av enheten.

### **2** Skivfack

Sätt in en skiva här.

### **3** Fjärrkontrollsensor

Sätt i ett minneskort.

### **4** ▲ (OPEN/CLOSE)

Öppnar eller stänger skivfacket.

### **5** ► / || (PLAY / PAUSE)

Startar uppspelning.

Pausar tillfälligt uppspelning, tryck igen för att lämna pausläget.

### **6** ■ (STOP)

Stoppar uppspelning.

### **7** □ (UPPLÖSNING)

Ställer in utmatad upplösning för HDMI- och COMPONENT VIDEO OUT-uttagen

### **8** Displayfönster

Visar spelarens aktuella status.

### **Tips:**

Knapparna ▲, ► / ||, ■, och □ används med lätt/kort tryckning.

### **Att tänka på vid användning av de beröringskänsliga knapparna**

- Rör endast vid knapparna med rena och torra händer.
- Tryck inte för hårt på knapparna.
- Rör inte vid knapparna med något ledande material t ex metallföremål (skiva m.m.). Det kan orsaka fel.

### **Lås (barnspärr)**

Knapparna ► / ||, ■, och □ på spelarens frontpanel kan låsas så att spelaren endast kan styras med fjärrkontrollen.

1. Tryck på LOCK på fjärrkontrollen. "LOCK ON" visas på displayfönstret.  
Om knappen ► / ||, ■ eller □ på enhetens frontpanel trycks, blinkar "CHILD LOCK" på displayfönstret under några sekunder.
2. Tryck en gång till på LOCK för att stänga av barnspärren. "LOCK OFF" visas i displayfönstret.



## Displayfönster

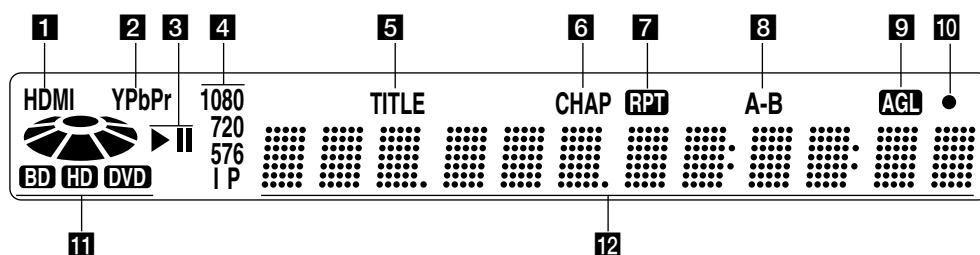

- 1 HDMI-indikator**  
Indikerar när HDMI-utmatning är tillgänglig.
- 2 YPbPr-indikator**  
Indikerar när component video-utmatning är tillgänglig.
- 3 Statusindikator**  
▶: Uppspelning  
||: Paus
- 4 Indikator för utgående videoupplösning**  
Visar den aktuellt valda utgående videoupplösningen.  
576i: 576 sammanflätad  
576p: 576 progressiv  
720p: 720 progressiv  
1080i: 1080 sammanflätad  
1080p: 1080 progressiv
- 5 TITLE**  
Anger aktuellt titelnummer.
- 6 CHAP-indikator (Chapter)**  
Anger aktuellt kapitelnummer.
- 7 Indikator för upprepningsläge**  
Indikerar att uppspelningen upprepas.
- 8 Indikator för repetering av A-B**  
Indikerar att uppspelningen från A - B upprepas.
- 9 AGL-indikator (Angle)**  
Indikerar att scenen som spelas upp är inspelad med flera vinklar.
- 10 Indikator för fjärrkontroll**  
Indikerar att signalen från fjärrkontrollen tas emot.
- 11 Skivindikator**  
BD: Indikerar att en BD-ROM-skiva är laddad.  
HD DVD: Indikerar att en HD-DVD-skiva är laddad.  
DVD: Tänds när en DVD-skiva är laddad.
- 12 Teckenindikatorer**  
Indikerar total speltid, förfluten tid, titelnummer, kapitelnummer eller meddelande m.m.

## Fjärrkontroll

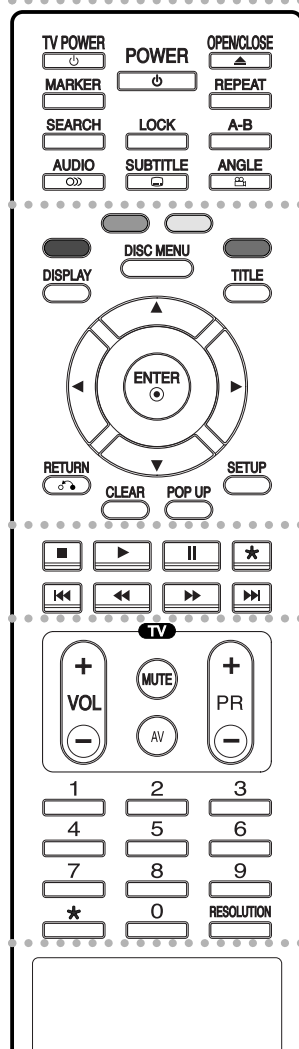

1

2

3

4

• • • • • **1** • • • • •

**POWER:** Slår på och stänger av spelaren.

**TV POWER:** Slår på och stänger av TV:n.

**OPEN/CLOSE (▲):** Öppnar eller stänger skivtallriken.

**MARKER:** Markerar en punkt under uppspelning.

**SEARCH:** Visar MARKER SEARCH-meny.

**AUDIO (⊞):** Väljer språk för ljudspåret eller en ljudkanal.

**LOCK:** Tryck för att låsa knapparna ► / II, ■, och □ på frontpanelen. Tryck igen för att låsa upp.

**SUBTITLE (☺):** Väljer ett språk för textremsor.

**REPEAT:** Upprepar kapitel eller titel.

**A-B:** Upprepar sekvens.

**ANGLE (⊞):** Väljer en kameravinkel, om tillgänglig.

• • • • • **2** • • • • •

**Färgknappar:** Använd dessa knappar enligt vad som anges av videon som visas vid uppspelning av BD-ROM-skivan.

**DISPLAY:** Används för att ändra inställningar på displayen.

**DISC MENU:** Tar fram menyerna på en skiva.

**TITLE:** Visar skivans titelmeny om en sådan finns tillgänglig.

◀ / ▶ / ▲ / ▼

**(vänster/höger/upp/ner):** Väljer ett alternativ i menyerna.

**ENTER (⊙):** Bekräftar menyval.

**RETURN (↶):** Lämnar menyerna.

**CLEAR:** Tar bort en markering på menyerna Marker Search eller ett nummer när du anger lösenordet.

**POP UP:** Visar skivans popup-meny om en sådan finns tillgänglig (endast BD-ROM).

**SETUP:** Tar fram eller lämnar Setup-menyerna.

• • • • • **3** • • • • •

■ **(STOP):** Stoppar uppspelning.

▶ **(PLAY):** Startar uppspelning.

II **(PAUSE/STEP):** Pausar uppspelning.

◀◀ / ▶▶ **(SCAN):** Söka bak- eller framlänges.

◀◀◀ / ▶▶▶ **(SKIP):** Gå till nästa eller föregående kapitel.

• • • • • **4** • • • • •

**TV-kontrollknappar:** Se sidan 23.

**Sifferknapparna 0-9:** Väljer sifferalternativ i en meny.

**RESOLUTION:** Ställer in upplösningen för utsignalen från för HDMI- och COMPONENT VIDEO OUT-uttagen.

\* knappar är inte tillgängliga.

## Fjärrkontrollstyrning

Rikta fjärrkontrollen mot fjärrsensor och tryck på knapparna.

### Varning

Blanda inte gamla och nya batterier. Blanda aldrig olika typer av batterier (standard, alkaliska osv.).

## Installering av batteri i fjärrkontrollen

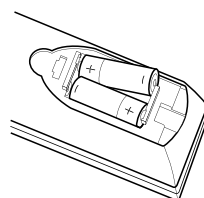

Ta bort batterilocket på fjärrkontrollens baksida och sätt i två R03-batterier (storlek AAA) med ⊕ och ⊖ vända åt rätt håll.

# Installation och inställning

## Bakpanel

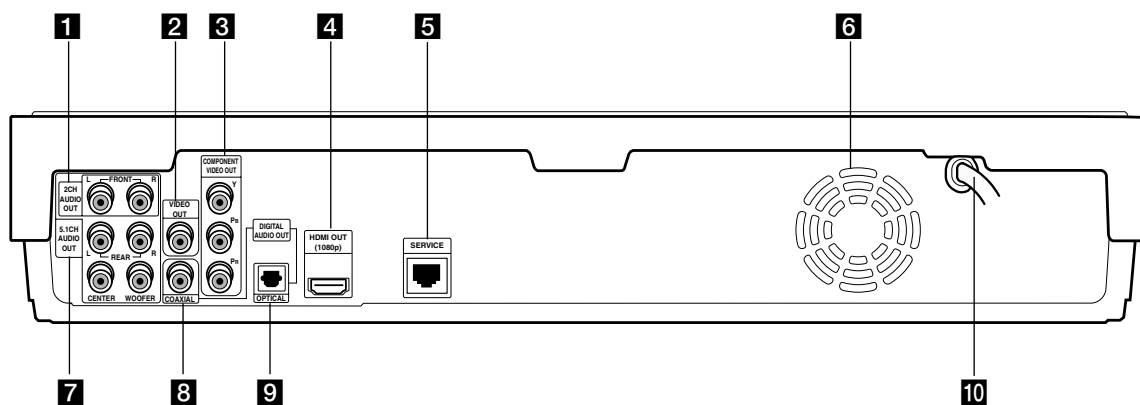

**1 2CH AUDIO OUT (vänster/höger)**  
Ansluts till en TV med 2-kanals ljudingång.

**2 VIDEO OUT**  
Ansluts till en TV med videoingångar.

**3 COMPONENT VIDEO OUT (Y Pb Pr)**  
Ansluts till en TV med Y Pb Pr-ingångar.

**4 HDMI OUT (Typ A)**  
Ansluts till en TV med HDMI-ingångar.  
(Gränssnitt för digitalt ljud och bild)

**5 SERVICE-port**  
Reserverad för auktoriserade serviceåtgärder.

**6 Kylfläkt**

**7 5.1CH ANALOG AUDIO OUT**  
Ansluts till en 5.1-kanals ljudingång på en A/V förstärkare/mottagare.

**8 COAXIAL (digital ljudutgång)**  
Ansluts till digital ljudutrustning (koaxial)

**9 OPTICAL (digital ljudutgång)**  
Ansluts till digital ljudutrustning (optisk)

**10 Nätsladd**  
Koppla in strömkällan.

## HDMI-anslutning

Om du har en HDMI-TV eller -skärm kan du ansluta den till denna spelare med en HDMI-kabel.

1. Anslut HDMI-uttaget på spelaren till HDMI-uttaget på en HDMI-kompatibel TV eller monitor (**H**).
2. Ställ in TV:ns ingång på HDMI (se TV:ns bruksanvisning).

### Observera:

- Om TV:n inte kan hantera 96 kHz samplingsfrekvens, ställer du in alternativet [Sampling Freq.] på [48 kHz] i inställningsmenyn (se sidan 17). När denna inställning görs, konverterar denna enhet automatiskt 96 kHz-signaler till 48 kHz så att systemet kan avkoda dem. (Se sidan 17.)
- Om alternativet [SPDIF] är inställt på [Bitstream] i inställningsmenyn och TV:n inte stödjer ljudutsignal med bitström vid HDMI-anslutning, kan ljudet förvrängas eller så matas det inte ut. I detta fall ställer du in alternativet [SPDIF] på [PCM] i inställningsmenyn. (Se sidan 17.)
- Dolby Digital Plus och DTS-HD är begränsad till 5.1 kanaler.
- Dolby TrueHD-bearbetning endast för två kanaler.
- Om en titel eller skiva spelas in med en upplösning lägre än 1080p, ändras automatiskt utlösningen ut till högst 1080i (även om 1080p är valt i menyn).
- Pilen på kabelkontakten ska vändas uppåt för att passa korrekt med kontakten på spelaren.

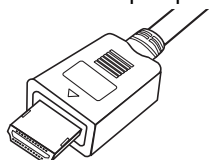

(Typ A)

### Tips:

Om du använder HDMI-anslutning kan du ändra upplösningen för HDMI-utgången. (Se "Ställa in upplösning" på sidan 15.)

### Viktigt!

- Om du ändrar upplösningen efter att anslutningen redan har etablerats kan fel uppstå. För att lösa problemet, stänger du av spelaren och startar den igen.
- När HDMI-anslutningen med HDCP inte bekräftas visas ett meddelande på TV-skärmen. I detta fall markerar du HDMI-anslutningen eller kopplar bort HDMI-kabeln.
- Om skärmen visar störningar eller linjer ska du kontrollera HDMI-kabeln (längden är i allmänhet begränsad till 4,5 m.)

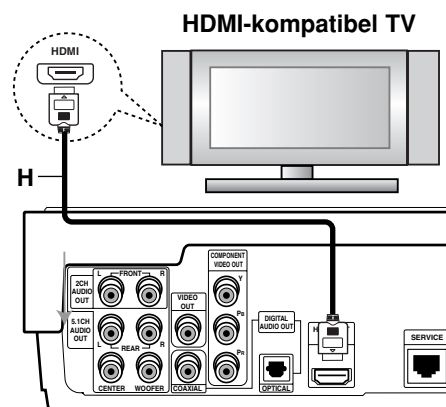

Spelarens baksida

### Om HDMI

HDMI (High Definition Multimedia Interface) understödjer både video och ljud via en enkel digitalanslutning för lättanvänd hel-digital utsignal till en HDMI- eller DVI-bestyckad TV.

HDMI utvecklades som en förutsättning för HDCP-teknologierna (High-bandwidth Digital Content Protection).

HDCP används för att skydda digitalt innehåll som sänds och tas emot.

HDMI har förmågan att understödja standard, utökad, eller high-definition video plus standard-till-multikanal surround-ljud (2D/3D-ljud).

HDMI-funktioner omfattar icke-komprimerad digital video, en bandbredd upp till 5 Gbyte per sekund, en kontakt (i stället för många kablar och kontakter): kommunikation mellan AV-källa och AV-utrustning, t.ex. digitala TV-apparater.

*HDMI, HDMI-logon och High-Definition Multimedia Interface utgör varumärken eller registrerade varumärken för HDMI licensing LLC.*

### Ytterligare information om HDMI

- Om du ansluter en HDMI- eller DVI-kompatibel enhet ska du kontrollera följande:
  - Stäng av HDMI/DVI-apparaten och den här spelaren. Sätt därefter på HDMI/DVI-apparaten och låt den vara på i ca 30 sekunder och sätt därefter på den här spelaren.
  - Den anslutna enhetens videoingång är rätt inställd för den här enheten.
  - Den anslutna enheten är kompatibel med en videoingång på 720x576p, 1280x720p, 1920x1080i eller 1920x1080p. 1920x1080p är endast tillgänglig på BD-ROM / HD DVD som spelats in med 1080p.
- Alla HDCP-kompatibla DVI-apparater fungerar inte med denna spelare.
  - Bilden visas inte på rätt sätt med enheter som inte har HDCP.
  - Spelaren börjar inte spela upp och ett meddelande visas på TV-skärmen.

## Anslutningar till din TV

- Gör en av följande anslutningar, beroende på egenskaperna för din befintliga utrustning.

### Tips

- Det finns olika sätt som du kan ansluta spelaren på beroende på den TV och övrig utrustning som du vill ansluta. Använd endast en av anslutningarna som beskrivs nedan.
- Följ anvisningarna i bruksanvisningen till TV:n, stereosystemet och andra enheter enligt behov för bästa sätt att ansluta.

### Varning

- Kontrollera att spelaren är ansluten direkt till TV:n. Ställ in TV:n på rätt videoingångskanal.
- Anslut inte spelarens AUDIO OUT-uttag till Phono-ingången (inspelningsenhet) på ditt ljudsystem.
- Anslut inte spelaren via en videobandspelare. DVD-bilden kan förvrängas av systemet för kopieringsskydd.

### Komponentvideo-anslutning

Anslut COMPONENT VIDEO OUT-kontakterna på spelaren till motsvarande kontakter på TV:n med Y Pb Pr-kablar (C).

### Tips:

Om du använder COMPONENT VIDEO OUT-anslutning kan du ändra upplösningen för utgången. (Se "Ställa in upplösning" på sidan 15.)

### Videoanslutning

Anslut VIDEO OUT-uttagen på spelaren till videoingångarna på TV:n med en videokabel (V).

### Ljudanslutning (vänster/höger)

Anslut vänster och höger AUDIO OUT-uttag på spelaren till vänster och höger ljudingångar på TV:n med ljudkablarna (A). Anslut inte spelarens AUDIO OUT-uttag till Phono-ingången (inspelningsenhet) på ditt ljudsystem.

### Observera:

För denna ljudanslutning ställer du in alternativet [Speaker Out] på [2CH] i inställningsmenyn. (Se sidan 17.)

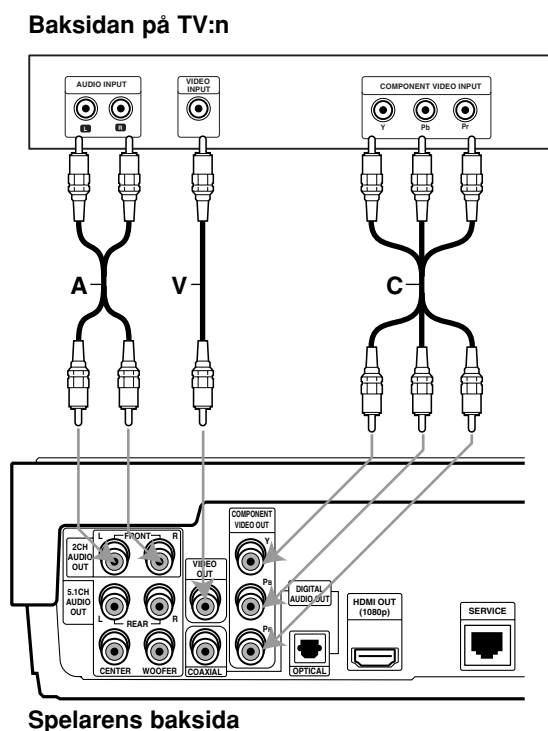

## Ansluta till en förstärkare

### Ansluta till en förstärkare med 2-kanals analog stereo eller Dolby Pro Logic II/ Pro Logic

Anslut vänster och höger AUDIO OUT-uttag på spelaren till vänster och höger ingångar på din förstärkare, spelare eller stereosystem med hjälp av två ljudkablar (**A**).

### Ansluta till en förstärkare med 2-kanals digital stereo (PCM) eller till en Audio/ Video-mottagare med flerkanalsdekode (Dolby Digital™, MPEG 2 eller DTS)

1. Anslut en av spelarens DIGITAL AUDIO OUT-uttag (OPTISK **O** eller KOAXIAL **X**) till motsvarande uttag på din förstärkare. Använd en extra digital (optisk **O** eller koaxial **X**) ljudkabel.
2. Du måste aktivera spelarens digitala utgång. (Se "Ljud meny" sidan 17.)

#### Observera:

- Dolby Digital Plus och DTS-HD är begränsad till 5.1 kanaler.
- Dolby TrueHD-bearbetning endast för två kanaler.

#### Digitalt flerkanaligt ljud

En anslutning för digitalt flerkanaligt ljud ger bästa ljudkvalitet. För detta behöver du en flerkanals audio/video-mottagare som stödjer en eller flera av ljudformaten som stöds av spelaren (MPEG 2, Dolby Digital och DTS). Se efter i spelarens bruksanvisning och kontrollera vilka logotyper som finns på spelarens framsida.

#### Viktigt!

- På grund av DTS-licensavtal, avges den digitala signalen i DTS-digital ut när DTS-ljudström är valt.
- Flerkanaligt digitalt ljud för Dolby Digital, Dolby Digital Plus och True HD avges med Dolby Digital.

#### Observera:

- Om ljudformatet inte stämmer överens med de funktioner din spelare har hörs ett högt, brusigt ljud eller inget ljud alls.
- Sexkanaligt digitalt ljud via en digital anslutning kan enbart användas om din spelare har en digital flerkanalsavkodare.
- För att visa ljudformatet för den aktuella skivan i skärmmeny trycker du på AUDIO.

Spelarens baksida

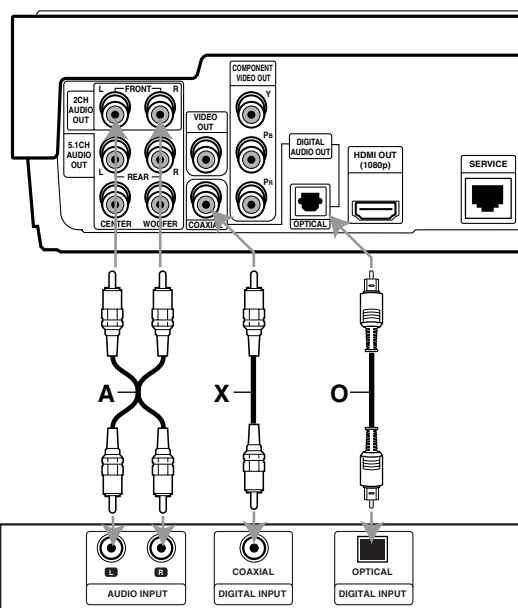

Förstärkare (Receiver)

### Analog anslutning till en flerkanalig AV-mottagare med 6-kanals anslutningar (Dolby Digital, DTS):

Denna spelare innehåller en flerkanalsdekode. Detta gör att det går att spela upp skivor som spelats in med flerkanals surroundljud utan att en extra dekode behövs.

För denna ljudanslutning ställer du in alternativet [Speaker Out] på [5.1CH] och ställer in lämpligt alternativ för [5.1 Speaker Setting] i inställningsmenyn. (Se sidan 18.)

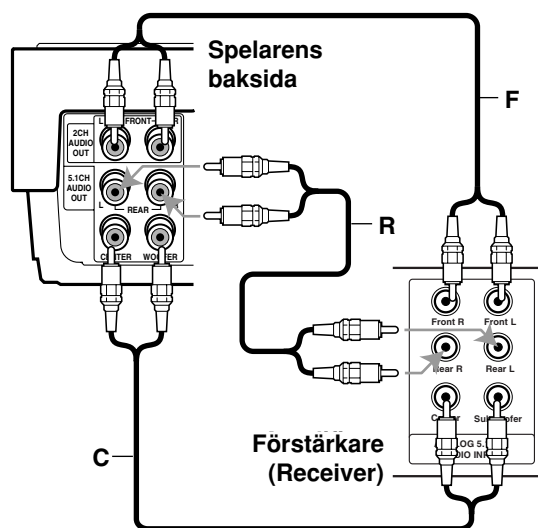

## Ställa in upplösning

Spelaren har flera upplösningar för HDMI- och COMPONENT VIDEO OUT-uttagen.

Du kan ändra upplösningen med hjälp av inställningsmenyn (SETUP) eller genom att trycka på RESOLUTION-knappen i helt stoppat läge.

**1080p** – Matar ut 1080-linjer för progressiv video. (endast för HDMI-anslutning och BD-ROM-/HD DVD-skivor som spelats in med 1080p)

**1080i** – Matar ut 1080-linjer för sammanflätad video.

**720p** – Matar ut 720-linjer för progressiv video.

**576p** – Matar ut 576-linjer för progressiv video.

**576i** – Matar ut 576-linjer för sammanflätad video. (Den enda upplösningen som är tillgänglig för VIDEO OUT, inte tillgänglig vid HDMI-anslutning)

### Hur du ändrar upplösningen med RESOLUTION-knappen

Tryck på RESOLUTION på fjärrkontrollen eller på frontpanelen i helt stoppat läge.

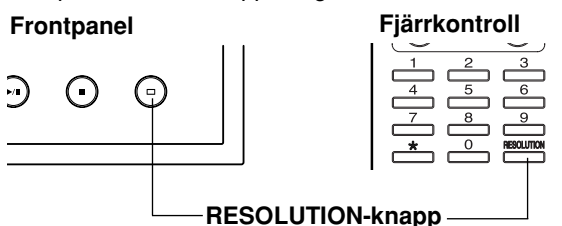

### Hur du ändrar upplösningen med inställningsmenyn (SETUP)

1. Tryck på SETUP i helt stoppat läge. Setup-menyn visas.
2. Använd ▲ / ▼ för att välja alternativet [Display] och tryck därefter på ► för att flytta till den andra nivån.
3. Använd ▲ / ▼ för att välja alternativet [Resolution] och tryck därefter på ► för att flytta till den tredje nivån.



4. Använd ▲ / ▼ för att välja önskad upplösning och tryck sedan på ENTER för att bekräfta ditt val.

## Tillgänglig upplösning enligt anslutning

### HDMI-anslutning

- Uppspelning av BD-ROM/HD DVD: 1080p, 1080i, 720p och 576p är alla tillgängliga.
- Uppspelning av DVD: 1080p, 720p och 576p är tillgängliga.
- Om HDMI-uttagen är anslutna för TV-apparater som visar EDID-information (Extended Display Identification Data) kan du inte välja upplösningar som TV:n inte kan hantera.
- Om en titel eller skiva spelas in med en upplösning lägre än 1080p, ändras automatiskt utsignalens upplösning till högst 1080i (även om 1080p är valt i menyn).
- 576i är inte tillgängligt.

### COMPONENT VIDEO OUT-anslutning

- Uppspelning av BD-ROM / HD DVD / DVD: 1080i, 720p, 576p och 576i är tillgängliga.
- Upplösningen kan vara begränsad beroende på titeln på BD-ROM- och HD-DVD-skivan.
- Upplösningar som inte stöds av TV:n är emellertid inte tillgängliga.
- Om skivan är kopieringsskyddad, ändras upplösningen automatiskt till 576i.

### VIDEO OUT-anslutning

- Uppspelning av BD-ROM / HD DVD / DVD: Upplösningen för VIDEO OUT-uttaget är alltid 576i.

### Observera:

- Endast upplösningar som stöds av TV:n är tillgängliga.
- Beroende på TV:n fungerar eventuellt inte vissa HDMI-upplösningar.
- Om TV:n inte accepterar din inställning för upplösning kan bilden på skärmen visas onormal. Läs TV:ns bruksanvisning och ställ därefter in den upplösning som TV:n kan visa.

### Om 1080p-upplösning

LGs Super Multi Blue-spelare kan ge fullupplöst HD-bild (1080p) till de flesta TV-apparater på marknaden som idag kan visa 1080p. Det finns emellertid några TV-apparater med 1080p från en del företag som är begränsade vad gäller typer av 1080p-bilder som kan visas. Speciellt kan TV-apparater med 1080p som endast tar emot bilder i 50/60Hz visa en bild från denna spelare i 1080i-upplösning.

## De första inställningarna

Med hjälp av setup-menyn kan du göra flera olika justeringar av objekt så som bild och ljud.

Du kan också ställa in språk för textremsorna och setup-menyn bland annat. Om du vill ha mer information om varje objekt på inställningsmenyn, se sidorna 16 till 19.

### Visa och dölja meny:

Tryck på SETUP för att visa inställningsmenyn i helt stoppat läge. Om du trycker på SETUP en andra gång kommer du tillbaka till den första skärmbilden.

### Gå tillbaka till nästa nivå:

Tryck på ► på fjärrkontrollen.

### Gå tillbaka till föregående nivå:

Tryck på ◀ på fjärrkontrollen.

## Allmän användning

1. Tryck på SETUP i helt stoppat läge. Setup-menyn visas.

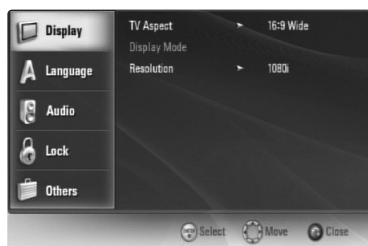

2. Använd ▲ / ▼ för att välja önskat alternativ och tryck sedan ► för att gå till nästa nivå. Skärmen visar aktuell inställning för det valda objektet och den visar också alternativa inställningar.
3. Använd ▲ / ▼ för att välja nästa alternativ och tryck därefter på ► för att flytta till tredje nivån.
4. Använd ▲ / ▼ för att välja önskad inställning och tryck sedan ENTER för att bekräfta ditt val. Vissa objekt kräver några ytterligare steg.
5. Tryck på RETURN, SETUP, eller PLAY för att avsluta setup-menyn.

## Skärmmenyn (Display)



### Sidformat (TV Aspect)

**4:3** – Välj det här formatet när du ansluter en 4:3 standard-TV. (4:3 kan endast påverkas om upplösningen är 576i eller 576p.)

**16:9** – Välj det här formatet när du använder en 16:9 vidskärms-TV.

### Visningsläge (Display Mode)

Det går endast att ställa in Display Mode om läget TV Aspect är inställt på [4:3].

**Brevlåda (Letterbox)**– Visar en bred bild med band på skärmens övre och nedre del.

**Pan Scan (Pan Scan)** – Visar automatiskt en bred bild på hela skärmen och tar bort de delar som inte får plats.

### Observera:

- Display Mode stöds eventuellt inte på en HD DVD-titel.
- Alternativet Panscan fungerar inte under uppspelning av BD-ROM.

### Upplösning (Resolution)

Ställer in utsignalens upplösning för komponent- och HDMI-videosignalen.

Siffrorna i 576i, 576p, 720p, 1080p och 1080i anger antalet linjer för video. Bokstaven "i" och "p" står för sammanflätad (interlaced) respektive progressiv skanning.

**1080p** – Matar ut 1080-linjer för progressiv video. (endast för HDMI-anslutning och BD-ROM-/HD DVD-skivor som spelats in med 1080p)

**1080i** – Matar ut 1080-linjer för sammanflätad video.

**720p** – Matar ut 720-linjer för progressiv video.

**576p** – Matar ut 576-linjer för progressiv video.

**576i** – Matar ut 576-linjer för sammanflätad video. (endast COMPONENT- och VIDEO OUT-uttag)

### Observera:

Mer information om upplösning finns under "Ställa in upplösning" på sidan 15.



## Språkmenyn (Language)



### Språk för Display Menu

Välj ett språk för setup-menyn och skärmvisning.

### Språk för Disc Menu / Audio / Subtitle

Välj önskat språk för audiospår (skivaudio), textrensor och skivmeny.

**Original** – Innebär originalspråk som skivan spelades in på.

**Other – Andra Språk** – För att välja ett annat språk, trycker du på sifferknapparna och därefter på ENTER för att ange motsvarande 4-siffriga nummer enligt språkkodlistan på sidan 26. Om du gör ett misstag medan du anger ett nummer trycker du på CLEAR flera gånger för att radera siffrorna en efter en och sedan korrigera.

**Off (för Disk Subtitel)** – Stäng av textning.

## Ljudmenyn (Audio)

Varje DVD-skiva har olika inställningar för ljudutsignal. Ställ in spelarens AUDIO-inställningar baserat på typ av ljudsystem som du använder



### SPDIF (digital ljudutgång)

**Bitstream** – Välj [Bitstream] om du ansluter den här enhetens DIGITAL OUT-uttag till en A/V-mottagare eller annan utrustning med Dolby Digital™-, DTS- eller MPEG-dekoder.

**PCM (for Dolby Digital / MPEG / DTS)** – Välj den här inställningen när enheten är ansluten till en tvåkanalig digital stereoförstärkare. DVD-skivor som kodats med Dolby Digital, DTS eller MPEG nedmixas automatiskt till tvåkanals PCM-ljud.

### Observera:

- Med digital ljudanslutning, hörs eventuellt inte knappljud för Disc Menu om alternativet [SPDIF] är inställt på [Bitstream]. (BD-ROM)
- I Bitstream-läge stödjer inte denna spelare DTS-HD-ljud på vissa HD DVD-skivor och onormalt ljud avges från ljuduttag. För att lyssna på DTS HD-ljud måste du ställa in alternativet [SPDIF] på [PCM].
- På Bitstream-läge, avges MPEG-ljud på DVD-skivor med PCM.

### Samplingsfrekvens (Sampling Freq.)

Om din A/V-receiver eller förstärkare INTE kan hantera 96 kHz-signaler väljer du 48 kHz.

När detta val har gjorts konverterar denna enhet alla 96 kHz-signaler till 48 kHz så att ditt systemet kan avkoda dem.

Om din A/V-mottagare eller förstärkare kan hantera 96 kHz-signaler väljer du 96 kHz.

Se efter i dokumentationen för A/V-mottagaren eller förstärkaren för att verifiera egenskaperna.

### Högtalare ut (Speaker Out)

För att välja olika parametrar för analog 5.1-kanals utgång.

**2CH** – När ett 2-kanals stereosystem är anslutet till denna spelare.

**5.1CH** – När ett 5.1-kanals stereosystem är anslutet till denna spelare.

### 5.1-högtalarinställning

Alternativet 5.1 Speaker Setting är endast tillgängligt om alternativet [Speaker Out] är inställd på [5.1CH]. Välj högtalarinställningar, inklusive högtalarstorlek eller testa högtalarinställningarna.

Högtalarinställningarna är endast aktiva vid analog utsignal med flera kanaler.

(Se [5.1 Speaker Settings] på nästa sida.)

## 5.1-högtalarinställning

Gör följande inställningar för den inbyggda 5.1-kanaliga surrounddekodern.



1. Tryck på SETUP. Inställningsmenyn visas.
2. Använd ▲ / ▼ för att välja alternativet [Audio] och tryck därefter på ► för att flytta till den andra nivån.
3. Använd ▲ / ▼ för att välja alternativet [5.1 Speaker Setting] och tryck därefter på ► för att flytta till den tredje nivån.
4. Använd ◀ / ▶ för att välja önskad högtalare.
5. Justera alternativen med knapparna ▲ / ▼ / ◀ / ▶.
6. Tryck flera gånger på ▲ / ▼ för att återgå till föregående menyskärm.

### Högtalarval

Välj en högtalare som du vill justera.  
(Vänster framhögtalare, mitthögtalare, höger framhögtalare, höger bakhögtalare, vänster bakhögtalare eller subwoofer.)

### Storlek

Tryck på ◀ / ▶ för att ställa in ett läge.  
(Large, Small eller None)

Om du har anslutit systemet till en högtalare med en låg frekvens på 100 Hz eller lägre, väljer du [Large].

Om du har anslutit systemet till en högtalare utan en låg frekvens på 100 Hz eller lägre, väljer du [Small].  
Om du inte har anslutit en subwoofer väljer du alltid [Large] för framhögtalarna (Front L/R)

Om du inte har en viss högtalaranslutning väljer du [None].

Framhögtalarnas (Front L/R) storlek kan ställas in på [Large] eller [Small].

Om framhögtalarnas (Front L/R) storlek är inställd på [Small], kan storleken för bakhögtalarna och mitthögtalaren endast ställas in på [Small] eller [None].

Subwoofers storlek kan endast ställas in på [Large] eller [None]. Välj [None] för att inaktivera subwoofern.

(Detta alternativ kan endast väljas om framhögtalarna (Front L+R) är inställda på [Large].)

### Test

Välj [All] med hjälp av ◀ / ▶ för att testa signalerna för varje högtalare.

Front Left (L) → Center → Front Right (R)

→ Rear Right (R) → Rear Left (L) → SubWoofers

Justera volymen medan du använder testtonen på förstärkaren eller A/V-receivern så att alla högtalarvolymerna är samma från avlyssningsläget.

### Observera :

Om du inte hör ljudet från en högtalare ändrar du inställningen för högtalarstorleken.

## Barnlåsmenyn (Lock)



### Klassificering (Rating)

Blockerar uppspelning av klassade DVD-skivor baserat på deras innehåll. (Alla skivor är inte klassade.)

1. Välj [Rating] på Lock-menyn och tryck sedan på ►.
2. För att få åtkomst till Lock-alternativen, måste du mata in lösenordet som du har skapat. Om du inte redan har matat in lösenordet, uppmanas du att göra det.

Mata in ett lösenord och tryck på ENTER. Mata in det igen och tryck på ENTER för att bekräfta. Om du gör ett misstag innan du tryckt på ENTER, trycker du på CLEAR.

3. Välj en klassificering från 1 till 8 genom att använda ▲ / ▼.

**Klassificering 1-8:** Ett (1) har flest restriktioner och åtta (8) är den minst restriktiva.

**Lås upp (Unlock):** Om du markerar lås upp inaktiveras barnlåset och hela skivan spelas upp.

4. Tryck på ENTER för att bekräfta ditt val och tryck sedan på SETUP för att stänga meny.

### Ange lösenord (Set password)

Du kan ange eller ändra lösenordet.

1. Välj alternativet [Set Password] på Lock-menyn och tryck på ►.
2. För att skapa nytt lösenord, trycker du på ENTER när alternativet [New] är markerat. Mata in ett nytt lösenord och tryck på ENTER. Mata in den igen och tryck på ENTER för att bekräfta.

För att ändra lösenordet, trycker du på ENTER när alternativet [Change] är markerat, därefter anger du det gamla lösenordet och trycker på ENTER. Mata in ett nytt lösenord och tryck på ENTER. Mata in den igen och tryck på ENTER för att bekräfta.

För att ta bort lösenordet, väljer du alternativet [Delete] och trycker därefter på ENTER, anger därefter det gamla lösenordet och trycker på ENTER. Lösenordet är borttaget.

3. Tryck på SETUP för att lämna meny.

### Om du glömmer lösenordet

Om du glömmer lösenordet, kan du återställa det med följande steg:

1. Ta bort skivan som finns i spelaren eller öppna skivfacket.
2. Tryck på SETUP för att visa inställningsmenyn och välj Lock-menyn.
3. Tryck på ENTER när alternativet [Change] är markerat, därefter anger du det sexsiffriga numret "210499" och trycker på ENTER. När du trycker på ► för att markera alternativet [Set Password] slutförs borttagningen av lösenordet.

### RIKTNUMMER

Ange koden för det område vars standarder användes för att klassa DVD-videoskivan, baserat på listan på sidan 26.

1. Välj "RIKTNUMMER" i LÅS-menyn och tryck sedan på ►.
2. Följ steg 2 så som visas till vänster (klassning).
3. Välj det första tecknet genom att använda knapparna ▲ / ▼.
4. Tryck på ► och välj det andra tecknet med hjälp av ▲ / ▼-knapparna.
5. Tryck på ENTER för att bekräfta valet av landskoden.

### Övrigt-menyn (Others)



#### Knappljud (Button sound)

Ett pip ljud hörs när du trycker på en knapp på frontpanelen. Ställ in [On] för att få denna effekt.

#### Java Application Font Size (teckensnittstorlek för javaprogram) **BD**

Det går att justera standard textstorlek som visas för JAVA-innehåll vid uppspelning av BD-ROM-skiva. Inställningen är endast giltig när JAVA-innehållet inte ställer in textstorleken. Välj en större teckenstorlek än 24 när spelaren är ansluten till en HD TV.

# Användning

## Allmänna uppspelningsfunktioner

1. Sätt i vald skiva i facket med uppspelningssidan vänd nedåt.
2. Uppspelningen startar.

Knapp	Funktion
■ (STOP)	Avbryter uppspelningen. Enheten registrerar stoppet, beroende på skivan. "■" visas kort på skärmen. Tryck på PLAY (▶) för att fortsätta spela upp (från stopp-punkten). Om du trycker på STOP (■) igen eller matar ut skivan ("■" visas på skärmen) så raderas stopp-punkten. <b>(■ = Återuppta från stopp, ■ = fullständigt stopp)</b> <b>Observera:</b> Den punkt där du fortsätter att spela upp från kan tas bort om du trycker på en knapp (t.ex. POWER, OPEN/CLOSE osv.).
OPEN / CLOSE (⏏)	Öppnar och stänger skivfacket.
(PAUSE)	Tryck på    under uppspelning för att pausa uppspelningen. Tryck på    flera gånger för att spela upp bildruta för bildruta.
⏮ / ⏭ (SKIP)	Under uppspelning, tryck på SKIP (⏮ eller ⏭) för att gå till nästa kapitel eller för att återgå till början av aktuellt kapitel. Tryck på SKIP ⏮ kort två gånger för att gå tillbaka till föregående kapitel.
⏪ / ⏩ (SCAN)	Under uppspelning, tryck på SCAN (⏪ eller ⏩) flera gånger för att välja önskad skanningshastighet. (5 steg) Medan uppspelningen är i pausläge, tryck på SCAN ⏩ flera gånger för att spela upp i slowmotion (4 steg, endast framåt).
REPEAT	Under uppspelning, tryck flera gånger på REPEAT för att välja ett önskat upprepningläge. (Kapitel/Titel/Av)
A-B	Under uppspelning, tryck på A-B-knappen för att välja punkt A och punkt B och repetera ett avsnitt från punkt A (startpunkt) till punkt B (slutpunkt). Tryck på A-B för att avbryta sekvensen.
TITLE <b>DVD</b> <b>HD DVD</b>	Om den aktuella DVD- och HD DVD-skivan har en meny visas titelmenyn på skärmen. Beroende på skivan är titelmenyn eventuellt inte tillgänglig. I detta fall kan skivmenyn visas. (För HD DVD-skivor som innehåller titlar med avancerat innehåll med Hdi-funktioner, visas menyn som ges med denna spelare.)
POP UP <b>BD</b>	Om den aktuella BD-ROM-skivan har en meny, visas popup-menyn på skärmen. Beroende på skivan är popup-menyn eventuellt inte tillgänglig.
DISC MENU <b>DVD</b> <b>HD DVD</b> <b>BD</b>	Menyn visas på skärmen. (För HD DVD-skivor som innehåller titlar med avancerat innehåll med Hdi-funktioner, visas menyn från denna spelare.) Toppmenyn visas på TV-skärmen.
ANGLE (⏴)	Under uppspelning av en skiva som innehåller avsnitt som spelats in med olika kameravinklar, trycker på ANGLE flera gånger för att välja en önskad vinkel.
SUBTITLE (☐)	Under uppspelning, tryck flera gånger på SUBTITLE för att välja önskat språk för undertexten.
AUDIO (🔊)	Under uppspelning, tryck flera gånger på AUDIO för att höra olika språk för ljudspåret eller olika ljudspår.

### Anmärkningar om allmänna funktioner:

- Om du trycker på SKIP (⏭) en gång när repeat-funktionen för kapitel är aktiverad stängs repeat-funktionen av.
- Om du spelar en skiva som innehåller bildsekvenser som spelats in med olika kameravinklar så visas vinkelindikatorn ett tag på TV-skärmen och på displayen som tecken på att det är möjligt att byta vinkel.
- Knappen REPEAT eller A-B fungerar eventuellt inte med en del skivor.

## Om en skärmbild med skivmeny visas

En menyskrämbild kan visas först när man sätter i en skiva som innehåller en meny.

Använd knapparna ◀ / ▶ / ▲ / ▼ för att välja titeln/kapitlet som du vill visa och tryck därefter på ENTER för att starta uppspelningen.

## Tidssökning

För att börja avspelning vid en viss tidspunkt på skivan:

1. Tryck på DISPLAY under avspelning.
2. Tryck på ▲ / ▼ för att välja klockans ikon och då visas "--:--:--".
3. Mata in den önskade starttiden efter formatet: timmar, minuter och sekunder från vänster till höger. Om du matar in felaktiga siffror, tryck på CLEAR (RADERA) för att radera siffrorna du har matat in. Mata sedan in de riktiga siffrorna.
4. Tryck på ENTER för att bekräfta. Avspelningen börjar vid den valda tidpunkten.

### Observera:

Denna funktion fungerar eventuellt inte på en del skivor eller titlar.

## Märkessökning

### Att lägga in ett märke

Du kan starta uppspelning från upp till nio inprogrammerade punkter. För att lägga in ett märke, tryck på MARKER på önskad punkt på skivan. Märkesikonen visas på TV-skärmen under en kort stund.

### För att gå tillbaka till eller ta bort en märkt scen

1. Tryck på SEARCH under uppspelning av skivan. Märkesmenyn visas på skärmen.
2. Tryck på ◀ / ▶ inom 10 sekunder för att välja en markering som du vill ta fram eller radera.
3. Tryck ENTER så startar uppspelning från en märkt scen, eller tryck på CLEAR så att märket tas bort från listan.
4. Du kan spela alla märken genom att skriva in numret i märkesmenyn.

### Observera:

- Denna funktion fungerar eventuellt inte på en del skivor eller titlar.
- Alla markerade punkter rensas om du trycker två gånger på STOP (■) eller tar bort skivan (fullständigt stopp).

## Använda färgknappar **BD**

Dessa knappar är endast tillgängliga under uppspelning av JAVA-innehåll på BD-ROM-skivor. Använd lämplig färgknapp enligt vad som anges av JAVA-visningen under uppspelningen av BD-ROM-skiva. Beroende på skivans innehåll kan funktionen på varje knapp variera.

## Skärmläckare

Skärmläckaren visas när du lämnar spelaren i stoppläge i ungefär fem minuter.

## Visa skivinformation på skärmen

Du kan visa diverse information om den laddade skivan på skärmen.

1. Tryck på DISPLAY för att visa diverse uppspelningsinformation. Vilken information som visas varierar beroende på skivtyp och uppspelningsstatus.



2. Under uppspelning kan du välja ett alternativ genom att trycka på ▲ / ▼ och ändra eller välja inställningen genom att trycka på ◀ / ▶.
  - Title - Aktuellt titelnummer/totala antalet titlar.
  - Chapter - Aktuellt kapitelnummer/totalt antal kapitel.
  - Time - Förfluten uppspelningstid.
  - Audio - Vald språk för ljudspår eller kanal.
  - Subtitle - Vald undertext.
  - Angle - Vald vinkel/totalt antal vinklar

### Observera:

- Om ingen knapp trycks under några sekunder, försvinner skärmvisningen.
- På en del skivor går det inte att välja ett titelnummer.
- Ett alternativ är eventuellt inte tillgängligt på en del skivor eller titlar.

## Specialfunktioner för HD DVD-skivor

### HD DVD-skivor med två format **HD DVD**

Om du sätter i en HD DVD-skiva som har två format, både HD DVD- och DVD-skikt på en sida, måste du välja HD DVD eller DVD för att börja spela upp.

1. Sätt i en HD DVD-skiva med två format. Valmenyn visas.
2. Välj HD DVD eller DVD på menyn och tryck på ENTER. Det valda uppspelningsformatet startar.

#### **Observera:**

- Det går inte att ändra formatet under uppspelning.
- För att ändra formatet trycker du på OPEN/CLOSE för att öppna skivfacket och därefter stänger du det.
- Du kan endast använda knapparna POWER, ◀ / ▶ och ENTER när valmenyn visas.

### Använda HD DVD med HDi-egenskaper **HD DVD**

Du kan ändra titelnummer, scennummer osv. med hjälp av HD DVD-menyn.

1. Tryck på DISC MENU eller TITLE under uppspelning av HD DVD. Menyn visas.

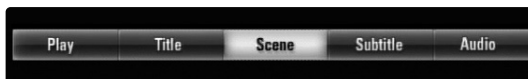

#### **Observera:**

HD DVD-menyn ovan visas endast om en HD DVD-skiva med HDi-egenskaper spelas.

2. Använd knapparna ◀ / ▶ för att välja ett alternativ och tryck därefter på ENTER. Underalternativen visas.

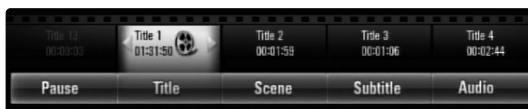

- Play / Pause – Startar uppspelning / pausar uppspelning.
- Title – Väljer en titel på en skiva. Det går inte att välja en titel vars nummer visas med grått eftersom titeln har spelats in med svart av tillverkaren. Detta är normalt.
- Scene – Väljer en scen i en titel.
- Subtitle – Väljer språk för textremsa.
- Audio – Väljer ett ljudspråk, endast för uppspelning.

3. Använd knapparna ◀ / ▶ för att välja ett underalternativ och tryck därefter på ENTER för att bekräfta valet.

### Funktion för flera titellistor **HD DVD**

En del HD DVD-skivor med HDi-egenskaper har flera titellistor. För sådana skivor kan du välja en av titellistorna med hjälp av alternativet [More Title List] i HD DVD-menyn.

1. Tryck på DISC MENU eller TITLE under uppspelning av HD DVD. HD DVD-menyn visas.
2. Använd knapparna ◀ / ▶ för att välja alternativet [Title] och tryck därefter på ENTER.
3. Använd knapparna ◀ / ▶ för att välja alternativet [More Title List] och tryck därefter på ENTER.

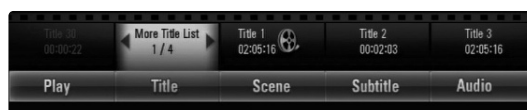

4. Välj en titellista och tryck därefter på ENTER.

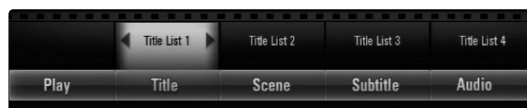

Uppspelningen startar från början av den valda titellistan.

## Specialfunktioner för BD-ROM-skivor

### BD-hybridiskivor **BD**

Om du sätter i en BD-hybridiskiva som har både BD- och DVD-skikt på en sida måste du välja BD eller DVD för att starta uppspelningen.

1. Sätt i en BD-hybridiskiva. Valmenyn visas.
2. Välj BD eller DVD på menyn och tryck på ENTER. Det valda uppspelningsformatet startar.

#### **Observera:**

- Det går inte att ändra formatet under uppspelning.
- För att ändra formatet trycker du på OPEN/CLOSE för att öppna skivfacket och därefter stänger du det.
- Du kan endast använda knapparna POWER, ◀ / ▶ och ENTER när valmenyn visas.

# Referens

## Styra en LG TV med den medföljande universalfjärrkontrollen

Det går att styra volymen, ingångskällan och strömläget för en LG TV med den medföljande universalfjärrkontrollen.

Det går att styra TV:n med knapparna nedan.

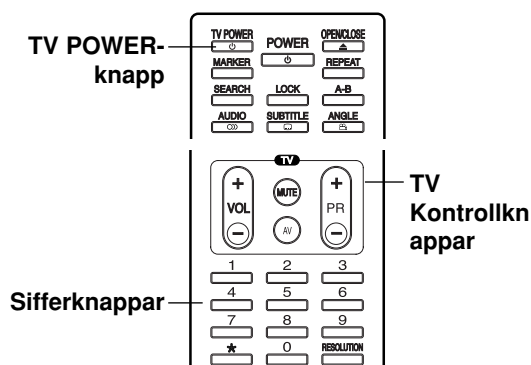

Genom att trycka på	Kan du
TV POWER	Slå på och stänga av TV:n.
AV	Ändra TV:ns ingångskälla mellan TV:n och en annan ingångskälla.
PR +/-	Bläddra upp eller ner genom lagrade kanaler.
VOL +/-	Justera TV:ns volym.
MUTE	Stänga av TV-ljud tillfälligt, tryck igen för att återställa.

### Observera:

Beroende på den enhet som ansluts kan du eventuellt inte styra TV:n med en del av knapparna.

## Styra andra TV-apparater med universalfjärrkontrollen

Det går att styra volymen, ingångskällan och strömläget även för andra TV-apparater. Om den TV som du använder finns i listan på nästa sida ställer du in lämplig kod för tillverkaren.

1. Medan du håller nere TV POWER-knappen, tryck på sifferknapparna för att välja tillverkarkoden för din TV (Se tabellen på nästa sida).
2. Släpp TV POWER-knappen.

### Observera:

- Beroende på din TV, kan vissa eller alla knappar inte fungera på TV-apparaten, oavsett om du har matat in den riktiga koden.
- Om du matar in en ny kod, raderas den föregående kodsiffran.
- När du ersätter batterierna i fjärrkontrollen är det möjligt att den inställda kodsiffran omsätts till dess normalvärde. Ställ in den lämpliga koden igen.

## Koder för TV-apparater som kan styras

Om det finns mer än en kod, försök mata in dem, en efter en, tills du finner vilken av dem som fungerar med din TV.

Märken	Koder	Märken	Koder	Märken	Koder
ADMIRAL	137 204	ELBE	058 144 157 160	HITACHI	011 013 015 017
ADYSON	159 219		192 246		021 022 023 024
AKAI	009 010 108 132	ELBIT	108 248		028 029 030 035
	133 135 139 140	ELECTROVENDA	108		039 040 041 048
	156 174 175	ELEKTRONIKA	108		053 054 055 056
AKURA	064 086 108 110	ELIN	108		057 120 127 128
	155 171	ELITE	064 149		129 134 135 140
ALBA	009 060 064	ELMAN	144		143 145 147 151
ALLSTAR	108	ELTA	010 171		156 159 173 193
AMSTRAD	006 025 157	EMERSON	108 204		219
AMWAY	108	ESC	108	HYPER	009 159 163 171
ANITECH	010 049 108 185	ETRON	133	ICE	009 010 064 108
	219	EUROPHON	144 159		171
ANTECNO	064	EXPERT	089	IMPERIAL	043 049 108 139
ARC EN CIEL	173 179 239	FENNER	171		144 154 165 255
ASA	087 102 108 235	FERGUSON	078 079 080 160	INGERSOLL	171
	236		182 195 198 199	INNO HIT	159 189 237
ASBERG	185		200 201 202	INTERBUY	010
ASORA	171	FINLANDIA	194 195	INTERCORD	233
ATLANTIC	089 197	FINLUX	008 087 102 104	INTERFUNK	108 109 113 130
AUDIOSONIC	085		105 107 108 140		133 134 135 137
AUTOVOX	159 163 197		144 159 161 174		141 146 147 148
BANK	232		189 235 236		165 179 210
BEKO	045 085 086 108	FIRST-LINE	144	INTERVISION	010 086 108 132
	250	FISHER	086 208 222 233		144 166
BESTAR	086	FORMENTI	108 149	IRRADIO	163 235 237
BLAUPUNKT	031 091 092 096	FRABA	108	ITC	144 159
	097 098 099 210	FRONTECH	136 171 220	ITS	009 010 064 171
	253	FUBA	073 109	ITT	141 151 186
BONDSTEC	163	FUJITSU GENERAL	088 159 197	JVC	009 169
BOSCH	210	FUNAI	010	KAIDO	136
BRANDT	173 179 225 239	GALAXIS	108 185	KAPSCH	089 147 148 197
ELECTRONIQUE		GALERIA	171	KARCHER	084 108
BRIONVEGA	204	GBC	137 144 171	KATHREIN	109
BSR	144	GEC	011 108 129 147	KAWA	009
BUSH	009 136 139 144		159 189	KENDO	060 108 137 157
	232	GELOSO	064 137 144 164	KENNEDY	197
CENTURY	165 204		171	KNEISSEL	108
CGE	139 165 210	GENERAL	171	KONKA	009
CIE	025 108 170	GENERAL TECHNIC	171	KORTING	086 204 209
CLATRONIC	009 010 064 108	GOLDHAND	159 171	KUBA	233
	144 149 159 164	GOLDSTAR	038 050 108 110	KUBA ELECTRONIC	233
	165 171 185		136 144 159 163	KURA	134
CLARIVOX	033		166 171 191 219	LENCO	108 170
CONDOR	108 149 191		237	LG	001(Default) 038
CONIC	219	GOODMANS	009 064 108 109		050 108 110 136
CONTEC	171 222		110 120 159 170		144 159 163 166
CONTINENTAL	173 179 225 239		171		171 191 219 237
EDISON		GORENJE	086	LIESENKOTTER	108 210
COSMOS	108	GPM	010 064	LIFETEC	010 064 108 170
CROSLEY	165 204	GRANADA	027 105 108 111	LOEWE	109 113 204 205
CROWN	084 085 086 108		121 134 140 159	LOGIK	070 227
	144 171 185		162 167 187 194	LUMA	137 197
CS-ELECTRONICS	064		195 238	LUXOR	102 104 132 133
DAEWOO	051 108 120 127	GRUNDIG	091 092 093 094		134 135 138 140
	170		095 097 098 100		143 145 153 156
DANSAI	010 219		101 172 232 238		174 186 237
DE GRAAF	108 134	HCM	010 108 159 171	M ELECTRONIC	103 104
DECCA	070 108 159 161	HIFIVOX	173 179 239	MAGNADYNE	163 164 204
	162 184 189 190	HINARI	010 064 108 133	MAGNAFON	199
	206		171	MAGNASONIC	108
DECCAVIDEO	108	HIT	204	MARANTZ	108
DUAL	233			MARSHAL	064
DUMONT	204			MATSUI	009 016 025 060
					061 062 063 070
					108 131 136 152
					154 159 171 172



Märken	Koder
MERRIT	132
METZ	047 092 097 098 100 101 108 204 207 254
MITSUBISHI	075 076 077 097 113 204 222 224 240
MIVAR	044 042 159 235
MNARTT	007
MTC	086 109 134
MULTITECH	136 159 171 185
MURPHY	232
NAONIS	137
NECKERMANN	037 059 060 092 098 100 101 108 109 113 115 118 119 134 135 137 143 157 159
NEI	064 108
NIKKAI	219
NIKKO	108
NOBLIKO	232 235
NOGAMATIC	173 179 239
NOKIA	014 019 032 102 103 104 108 132 133 134 135 138 140 141 145 146 147 148 156 174
NORDMENDE	129 173 179 180 181 193 195 225 226 228 239
NORMN	108
NOVA	087
OCEANIC	032 103 104 135 140 156
OKANO	108
ONWA	009 010 064
ORAVA	108
ORBITER	086
ORION	025 059 060 061 062 064 070 108 110 118 219
OSAKE	106
OTTO-VERSAND	002 005 009 014 059 060 081 082 083 085 092 097 098 100 101 108 109 111 113
PAEL	235
PANASONIC	002 003 005 167 168 229
PATHE CINEMA	144
PATHE MARCONI	173 179 225 239
PHILCO	090 108 139 144 148 165 204
PHILIPS	065 066 067 068 069 092 108 109 111 112 114 115 116 119 122 123 124 125 193 212 251 252
PIONEER	193
PRANDONI-PRINCE	137 235
PRIMA	219
PRO VISION	108

Märken	Koder
PROFEX	108 136 171
PROFITRONIC	108
QUELLE	002 010 014 019 025 059 060 072 084 086 087 088 092 097 098 100 101 102 175
RADIOLA	108
RADIOTONE	010 085 108 171
REDIFUSSION	187
REVOX	109
REX	088 089 137 157 158 164 197 246 247
RFT	064 085 135 204
RITAR	138
ROADSTAR	108
ROSITA	171
SABA	079 146 147 173 179 181 193 195 225 226 239
SAISHO	025 060 070 136 159
SAKIO	171
SALORA	019 032 103 104 132 133 134 135 137 138 140 142 143 145 150 156 174 237 241
SAMBERS	235
SAMSUNG	004 010 050 086 108 117 126 171 220 237
SANY	193
SANYO	014 018 019 020 032 034 071 086 087 189 218 221 222 223
SCHNEIDER	009 064 088 108 133 141 159 163 233
SEG	010 064 108 144 159 165 171 185 219
SEI-SINUDYNE	025 108 204 212
SELECO	088 089 137 157 197 222
SENTRA	064 133
SHARP	081 082 083 222
SHINTOM	108
SHINTOSHI	108
SHIVAKI	108
SIAREM	204
SIEMENS	092 096 097 098 100 101 108 210 218 219 221
SIESTA	085
SILVER	010 064
SINGER	108 164 204
SINUDYNE	118 131
SMARAGO	172
SOLAVOX	133
SONOLOR	140 156
SONTEC	108
SONY	072 074 211 212 213 214 215 216 217 222

Märken	Koder
SPECTRA	170
STARLITE	108 171
STARLUX	171
STERN	088 089 137 157 197
SUNSTAR	108 171
SUPERTECH	108 139 152 171
TADISTAR	108
TASHIKO	108 159 218
TEC	108 139 144 159 170 171
TECHLINE	185
TECHNISAT	108 165
TECNISON	108 171
TEKON	171
TELEAVIA	173 178 179 225 239
TELEFUNKEN	079 177 179 181 193 195 200 210
TELEOPTA	171
TELERNT	109
TELETECH	165 171
TELETEXT	115
TELETON	088
TELETON	089 134 159 197
TENSAI	064 108 144 149 171 191
TENSON	171
TESLA	204
THOMSON	052 078 079 134 173 178 179 181 193 195 225 239
THORN	011 014 016 018 026 028 066 072 075 087 097 102 108 116 135 141 145 146 160
THORN-FERGUSON	160 188 200 227
TOSHIBA	012 016 026 036 037 222 232
TOWADA	144 185
TRISTAR	010 064
TRIUMPH	025 219 236
UHER 089	108 109 149 185 197 233
ULTRAVOX	108 164 185 204
UNIVERSUM	174
UNIVOX	204
VESTEL	108
VIDEOSAT	165
VIDEOTON	178 193
VIDEOWAY	230
VISION	108 149
VOXSON	137 204
WALTHAM	178
WATSON	064 108 149 171
WEGA	208 222
WHITE	108 110 149
WESTINGHOUSE	
YOKO	010 064 108 136 144 159 164 170 171
ZANUSSI	137 197
ZENITH	231

## Språkkoder

Använd den här listan för att ställa in önskat språk för följande grundinställningar:  
Disk Audio, Disk Subtitel, Disk Meny.

Språk	Kod	Språk	Kod	Språk	Kod	Språk	Kod
Abchaziska	6566	Fiji	7074	Lingala	7678	Singalesiska	8373
Afar	6565	Finska	7073	Litauiska	7684	Slovakiska	8375
Afrikaans	6570	Franska	7082	Makedoniska	7775	Sloveniska	8376
Albaniska	8381	Frisiska	7089	Malagasy	7771	Somali	8379
Amhariska	6577	Galiciska	7176	Malajisiska	7783	Spanska	6983
Arabiska	6582	Georgiska	7565	Malayalam	7776	Sudanesiska	8385
Armeniska	7289	Tyska	6869	Maltesiska	7784	Swahili	8387
Assamesiska	6583	Grekiska	6976	Maori	7773	Svenska	8386
Aymara	6588	Grönländska	7576	Marathi	7782	Tagalog	8476
Azerbajdzjanska	6590	Guarani	7178	Moldaviska	7779	Taik	8471
Basjkiriska	6665	Gujarati	7185	Mongoliska	7778	Tamil	8465
Baskiska	6985	Hausa	7265	Nauru	7865	Tatar	8484
Bengali; Bangla	6678	Hebreiska	7387	Nepal	7869	Telugo	8469
Bhutan	6890	Hindi	7273	Norska	7879	Thailändska	8472
Bihari	6672	Ungerska	7285	Oriya	7982	Tibetanska	6679
Bretonska	6682	Isländska	7383	Panjabi	8065	Tigrinja	8473
Bulgariska	6671	Indonesiska	7378	Pashto	8083	Tonga	8479
Burmesiska	7789	Interlingue	7365	Persiska	7065	Turkiska	8482
Beloryska	6669	Iriska	7165	Poliska	8076	Turkmeniska	8475
Kambodjanska	7577	Italienska	7384	Portugisiska	8084	Twi	8487
Katalanska	6765	Japanska	7465	Quechua	8185	Ukrainska	8575
Kinesiska	9072	Javanesiska	7487	Romanskt språk	8277	Urdu	8582
Korsikanska	6779	Kanadensiska	7578	Rumänska	8279	Uzbek	8590
Kroatiska	7282	Kashmiri	7583	Ryska	8285	Vietnamesiska	8673
Tjeckiska	6783	Kazakiska	7575	Samoanska	8377	Volapük	8679
Danska	6865	Kirgiska	7589	Sanskrit	8365	Kymriska	6789
Holländska	7876	Koreanska	7579	Skotsk gaeliska	7168	Wolof	8779
Engelska	6978	Kurdiska	7585	Serbiska	8382	Xhosa	8872
Esperanto	6979	Laotiska	7679	Serbokroatiska	8372	Jiddisch	7473
Estländska	6984	Latin	7665	Shona	8378	Yoruba	8979
Färöiska	7079	Lettiska	7686	Sindhi	8368	Zulu	9085

## Landskoder

Välj landskod i listan.

Lands	kod	Lands	kod	Lands	kod	Lands	kod
Afghanistan	AF	Etiopien	ET	Malaysia	MY	Saudiarabien	SA
Argentina	AR	FFiji	FJ	Maldiverna	MV	Senegal	SN
Australien	AU	Finland	FI	Mexico	MX	Singapore	SG
Österrike	AT	Frankrike	FR	Monaco	MC	Slovakien	SK
Belgien	BE	Tyskland	DE	Mongolen	MN	Slovenien	SI
Bhutan	BT	Storbritannien	GB	Marocko	MA	Sydafrika	ZA
Bolivia	BO	Grekland	GR	Nepal	NP	Sydkorea	KR
Brasilien	BR	Grönland	GL	Nederländerna	NL	Spanien	ES
Kambodja	KH	Heard och McDonald-öarna	HM	Nederländska Antillerna	AN	Sri Lanka	LK
Canada	CA	Hong Kong	HK	Nya Zeeland	NZ	Sverige	SE
Chile	CL	Ungern	HU	Nigeria	NG	Schweiz	CH
China	CN	Indien	IN	Norge	NO	Taiwan	TW
Colombia	CO	Indonesien	ID	Oman	OM	Thailand	TH
Kongo	CG	Israel	IL	Pakistan	PK	Turkiet	TR
Costa Rica	CR	Italien	IT	Panama	PA	Uganda	UG
Kroatien	HR	Jamaica	JM	Paraguay	PY	Ukraina	UA
Tjeckien	CZ	Japan	JP	Filippinerna	PH	USA	US
Danmark	DK	Kenya	KE	Polen	PL	Uruguay	UY
Ecuador	EC	Kuwait	KW	Portugal	PT	Uzbekistan	UZ
Egypten	EG	Libyen	LY	Rumänien	RO	Vietnam	VN
El Salvador	SV	uxembourg	LU	Ryssland	RU	Zimbabwe	ZW

## Felsökning

Fel	Möjliga orsaker	Åtgärd
Ingen ström.	<ul style="list-style-type: none"><li>• Strömkabeln inte ansluten.</li></ul>	<ul style="list-style-type: none"><li>• Anslut strömkabeln ordentligt till vägguttaget.</li></ul>
Strömmen är på men spelaren fungerar inte.	<ul style="list-style-type: none"><li>• Ingen skiva.</li></ul>	<ul style="list-style-type: none"><li>• Sätt i en skiva. (Kontrollera att skivindikatorn i teckenfönstret är tänd.)</li></ul>
Igen bild.	<ul style="list-style-type: none"><li>• TV:n har inte ställts in så att den kan ta emot spelarens signal.</li></ul>	<ul style="list-style-type: none"><li>• Välj rätt videoinställning på TV:n.</li></ul>
	<ul style="list-style-type: none"><li>• Videokabeln inte korrekt ansluten.</li></ul>	<ul style="list-style-type: none"><li>• Anslut videokabeln korrekt.</li></ul>
	<ul style="list-style-type: none"><li>• Den valda upplösningen är inte möjlig med din TV-apparat.</li></ul>	<ul style="list-style-type: none"><li>• Välj en annan upplösning med knappen RESOLUTION.</li></ul>
Inget ljud.	<ul style="list-style-type: none"><li>• Utrustningen som är ansluten till ljudkabeln är inte inställd så att den kan ta emot spelarens signal.</li></ul>	<ul style="list-style-type: none"><li>• Välj rätt inputläge på audiospelaren så att du kan lyssna på ljudet från spelaren.</li></ul>
	<ul style="list-style-type: none"><li>• Strömmen till utrustningen som är ansluten med ljudkablarna är avslagen.</li></ul>	<ul style="list-style-type: none"><li>• Slå på utrustningen ljudkablarna är anslutna till.</li></ul>
	<ul style="list-style-type: none"><li>• Audio-alternativen står i fel läge.</li></ul>	<ul style="list-style-type: none"><li>• Ställ alternativet [Audio] i rätt läge, sätt därefter på spelaren genom att trycka på POWER.</li></ul>
Spelaren startar inte uppspelning.	<ul style="list-style-type: none"><li>• Skivan är ospelbar.</li></ul>	<ul style="list-style-type: none"><li>• Sätt i en skiva som kan spelas upp. (Kontrollera skivtyp och regionskod.)</li></ul>
	<ul style="list-style-type: none"><li>• Barnlåsfunktionen aktiverad.</li></ul>	<ul style="list-style-type: none"><li>• Ändra klassificeringsnivå.</li></ul>
Fjärrkontrollen fungerar inte som den ska.	<ul style="list-style-type: none"><li>• Fjärrkontrollen riktas inte mot fjärrsensorn på spelaren.</li></ul>	<ul style="list-style-type: none"><li>• Rikta fjärrkontrollen mot fjärrsensorn på spelaren.</li></ul>
	<ul style="list-style-type: none"><li>• Fjärrkontrollen är för långt bort från spelaren.</li></ul>	<ul style="list-style-type: none"><li>• Använd fjärrkontrollen nära spelaren.</li></ul>

## Underhåll och service

Läs igenom informationen i det här kapitlet innan du kontaktar en reparatör eller servicepersonal.

### Hantera apparaten

#### Vid frakt av apparaten

Spara originalkartongen och förpackningsmaterial. Om du behöver frakta apparaten är det bäst om du packar den som den var när du mottog den för största skydd.

#### Rengöring av yttre ytor

Använd den medföljande duken för att rengöra spelarens ytor.

- Använd inte flyktiga vätskor, som tex. insektsspray i närheten av apparaten.
- Om du använder kraftigt tryck när du torkar kan du skada ytan.
- Låt inte gummi- eller plastprodukter vara i kontakt med apparaten under en längre tid eftersom de kan lämna märken på ytan.

### Rengöring av apparaten

För att rengöra apparaten använd en mjuk torr trasa. Om ytorna är väldigt smutsiga kan du använda en lätt fuktad trasa med ett mildt rengöringsmedel.

Använd inte starka lösningsmedel så som alkohol, bensen, eller thinner eftersom dessa kan skada ytan eller apparaten.

### Underhåll av apparaten

DVD-spelaren är en högteknologisk precisionsapparat. Om den optiska linsen och skivenheten blir smutsiga eller slits kan det hända att bildkvaliteten blir sämre.

Beroende på i vilken miljö apparaten används rekommenderas regelbunden inspektion och underhåll efter 1000 drifttimmar.

För mer information kontakta närmaste återförsäljare.

## Specifikationer

### Allmänt

<b>Strömkrav :</b>	AC 200-240V, 50/60Hz
<b>Strömförbrukning:</b>	30W
<b>Dimensioner (B x H x D):</b>	Cirka 430 x 79 x 250 mm utan fötter
<b>Nettovikt (cirka):</b>	4,1 kg (9.1 lbs)
<b>Drifttemperatur:</b>	41 °F till 95 °F (5 °C till 35 °C)
<b>Fuktighet vid användning:</b>	5 % till 90 %

### Utgångar

<b>VIDEOUTGÅNG :</b>	1,0 V (p-p), 75 Ω, negativ synk, RCA-kontakt x 1
<b>COMPONENT VIDEOUTGÅNG:</b>	(Y) 1,0 V (p-p), 75 Ω, negativt synk, RCA-kontakt x 1 (Pb)/(Pr) 0.7 V (p-p), 75 Ω, RCA-kontakt x 2
<b>HDMI OUT (video/audio):</b>	19-stift (HDMI-standard, Typ A)
<b>ANALOG AUDIO OUT:</b>	2CH: 2,0 Vrms (1 KHz, 0 dB), 600 Ω, RCA-uttag (L, R) x 1 6CH: 2,0 Vrms (1 KHz, 0 dB), 600 Ω, RCA-uttag x 6
<b>DIGITAL UTGÅNG (KOAXIAL):</b>	0,5 V (p-p), 75 Ω, RCA-kontakt x 1
<b>DIGITAL OUT (OPTISK):</b>	3 V (p-p), Optisk anslutning x 1

### System

<b>Laser:</b>	Halvledarlaser, våglängd: 405nm / 650 nm
<b>Signalsystem:</b>	Standard PAL/NTSC färg-TV-system
<b>Frekvensrespons:</b>	8 Hz till 44 kHz (96 kHz sampling) 8 Hz till 22 kHz (48 kHz sampling)
<b>Singal-brusförhållande:</b>	Mer än 100 dB (Endast ANALOGA utgångar)
<b>Harmonidistortion:</b>	Mindre än 0,008%
<b>Dynamiskt omfång:</b>	Mer än 95 dB
<b>Tillbehör:</b>	HDMI-kabel (1) Video-kabel (1) Audio-kabel (1) Fjärrkontroll (1) Batterier (2) Duk för rengöring av spelarens ytor (1)

**Observera:** Utformning och specifikationer kan komma att ändras utan föregående meddelande.

## Ljudspecifikationer för Super Multi Blue-spelare

Skiva/format		Inställning		Analog utgång		Digital (SPDIF/HDMI)	
		2ch	5.1ch	PCM	Bitstream* <sup>1</sup>		
BD-ROM	Dolby Digital	2ch	5.1ch	2ch PCM	Dolby Digital		
	Dolby Digital Plus	2ch	5.1ch	2ch PCM	Dolby Digital 5.1* <sup>2</sup>		
	Dolby TrueHD	2ch	5.1ch	2ch PCM	Dolby Digital 5.1* <sup>3</sup>		
	DTS	2ch	5.1ch	2ch PCM	DTS		
	DTS-HD	2ch	5.1ch	2ch PCM	DTS* <sup>4</sup>		
	Linear PCM 2ch	2ch	2ch	2ch PCM	2ch PCM		
	Linear PCM 5.1ch	2ch	5.1ch	2ch PCM	2ch PCM		
	Linear PCM 7.1ch	2ch	5.1ch	2ch PCM	2ch PCM		
HD DVD	Dolby Digital	2ch	5.1ch	2ch PCM	Dolby Digital		
	Dolby Digital Plus	2ch	5.1ch	2ch PCM	Dolby Digital 5.1* <sup>2</sup>		
	Dolby TrueHD	2ch	2ch	2ch PCM	2ch PCM		
	DTS	2ch	5.1ch	2ch PCM	DTS		
	DTS-HD	2ch	5.1ch	2ch PCM	DTS* <sup>4</sup>		
	Linear PCM 2ch	2ch	2ch	2ch PCM	2ch PCM		
	Linear PCM 5.1ch	2ch	5.1ch	2ch PCM	2ch PCM		
	Linear PCM 7.1ch	2ch	5.1ch	2ch PCM	2ch PCM		
DVD Video	Dolby Digital	2ch	5.1ch	2ch PCM	Dolby Digital		
	DTS	2ch	5.1ch	2ch PCM	DTS		
	Linear PCM	2ch	2ch* <sup>5</sup>	2ch PCM	2ch PCM		
	MPEG	2ch	2ch	2ch PCM	2ch PCM		

\*1: I bitstream-läge inkluderas inte interaktivt och sekundärt ljud i bitstream som matas ut. (endast primär ljudström)

\*2: Endast DD+5.1ch core stream

\*3: Endast Dolby Digital 5.1 substream

\*4: Endast DTS-HD 5.1ch core stream

\*5: Specifikationen för utmatade ljudkanaler är 5.1 om källjudet har 5.1 eller 7.1 kanaler.

### Observera:

- Med en del skivor kan du endast ändra ljudinställningarna via skivmenyn. Om detta är fallet trycker du på knapparna POP UP eller DISC MENU och väljer lämpligt språk i alternativen på skivmenyn.
- När du slår på spelaren eller byter ut en skiva, återgår spelaren till standardinställningen. Beroende på skivan, avges en specifik typ av ljudsignal.
- Det kan finnas en avvikelse mellan visningen och verkligt ljud direkt efter att du har ändrat ljudinställningar.

## Anmärkning om program med öppen källkod (open source-programvara)

Följande GPL-programfiler och LGPL/MPL-program/programrutiner som används i den här produkten regleras av GPL/LGPL/MPL-licensavtalet:

### GPL-PROGRAMFILER:

Linux kernel 2.4.25  
Busybox  
Bash  
e2fsprogs

### LGPL-PROGRAM/PROGRAMRUTINER:

libuClibc.so  
libstdc++.so  
libdirectfb.so  
libavcodec.so  
libavformat.so  
libiconv.so  
libgcrypt.so  
libgnutls.so  
libogg-error.so

### MPL-PROGRAM/PROGRAMRUTINER:

libcairo.so

LG Electronics erbjuder sig att tillhandahålla källkod för CD-ROM för en avgift som täcker distributionskostnaden, t.ex. kostnaden för media, leverans och hantering, vid e-postbegäran till LG Electronics på:

[smbp\\_opensource@lge.com](mailto:smbp_opensource@lge.com)

Detta erbjudande är giltigt för en period av tre (3) år från distributionsdatumet av den här enheten av LG Electronics.

Du kan erhålla en kopia av GPL-, LGPL- och MPL-licenserna från <http://us.lge.com>.

Delar av denna programvara är copyright ©2003 The FreeType Project ([www.freetype.org](http://www.freetype.org)). Alla rättigheter förbehållna.

Modulen libjpeg.so som används i den här produkten har tagits fram av Independent JPEG Group. © copyright 1991-1998, Thomas G. Lane. Alla rättigheter förbehållna.

Denna produkt inkluderar programvara som utvecklats av University of California, Berkeley och dess bidragsgivare.

## Kundstöd

För att få det senaste programmet för denna spelare (om uppdateringar har gjorts) besöker du <http://se.lgservice.com> (<http://dk.lgservice.com>, <http://no.lgservice.com>, <http://fi.lgservice.com>)

### Återställa spelaren

Om du upptäcker ett av följande symtom...

- Spelaren är ansluten men strömmen slås inte på eller av.
- Displayfönstret fungerar inte.
- Spelaren fungerar inte normalt.

Kan du återställa spelaren på följande sätt:

- Tryck och håll ned strömbrytaren i mer än fem sekunder. Detta tvingar spelaren att stängas av. Tryck på strömbrytaren igen för att starta spelaren.
- Koppla bort nätsladden och anslut den igen efter mer än fem sekunder.

